

XPS™

GUIDE DE CONFIGURATION





**XPS**™

## GUIDE DE CONFIGURATION

Modèle réglementaire : P11F

Modèle réglementaire : P11F001

# Remarques, précautions et avertissements



**REMARQUE** : une REMARQUE fournit des informations importantes qui vous aident à mieux utiliser votre ordinateur.



**PRÉCAUTION** : une PRÉCAUTION vous avertit d'un risque de dommage matériel ou de perte de données et vous indique comment éviter le problème.



**AVERTISSEMENT** : un AVERTISSEMENT indique un potentiel d'endommagement du matériel, de blessure corporelle ou de mort.

Si vous avez acheté un ordinateur Dell™ Série n, les références du présent document concernant les systèmes d'exploitation Microsoft® Windows® ne sont pas applicables.

-----  
Les informations contenues dans ce document sont sujettes à modification sans préavis.

© 2010 Dell Inc. Tous droits réservés.

Toute reproduction sous quelque forme que ce soit est interdite sans l'autorisation préalable et écrite de Dell, Inc.

Marques utilisées dans ce document : *Dell*, le logo *DELL*, *XPS*, *Solution Station*, et *DellConnect* sont des marques de Dell Inc. ; *Intel*, *Pentium* et *Centrino* sont des marques déposées et *Core* est une marque de Intel Corporation aux Etats-Unis et dans d'autres pays ; *Microsoft*, *Windows*, et le logo du bouton démarrer de *Windows* sont des marques ou des marques déposées de Microsoft Corporation aux Etats-Unis et / ou dans d'autres pays ; *Blu-ray Disc* est une marque de Blu-ray Disc Association ; *Bluetooth* est une marque déposée de Bluetooth SIG, Inc. et est utilisée par Dell sous licence.

Les autres marques et noms de produits pouvant être utilisés dans ce document sont reconnus comme appartenant à leurs propriétaires respectifs. Dell Inc. rejette tout intérêt propriétaire dans les marques et les noms commerciaux autres que les siens.

Juillet 2010

N/P C26H6

Rév. A00

# Table des matières

|   |          |  |           |
|---|----------|--|-----------|
| <b>Configuration de votre portable XPS</b> .....                      | <b>7</b> | <b>Utilisation de votre portable XPS</b> .....                 | <b>24</b> |
| Avant de configurer votre ordinateur . . . . .                        | 7        | Caractéristiques en vue de droite . . . . .                    | 24        |
| Branchement de l'adaptateur de CA . . . . .                           | 8        | Caractéristiques en vue de gauche . . . . .                    | 28        |
| Branchement du câble réseau (facultatif) . . . . .                    | 9        | Caractéristiques en vue avant . . . . .                        | 29        |
| Appui sur le bouton d'alimentation . . . . .                          | 10       | Fonctions en vue arrière . . . . .                             | 30        |
| Configuration de Microsoft Windows . . . . .                          | 11       | Fonctions sur le socle de l'ordinateur et le clavier . . . . . | 32        |
| Créer un support de restauration système (recommandé) . . . . .       | 12       | Voyants et témoins d'état . . . . .                            | 36        |
| Installation de la carte SIM (facultatif) . . . . .                   | 14       | Désactiver la charge de la batterie . . . . .                  | 37        |
| Activation ou désactivation du réseau sans fil (facultatif) . . . . . | 16       | Gestes de la tablette tactile . . . . .                        | 38        |
| Configuration de l'affichage sans fil (facultatif) . . . . .          | 18       | Touches de contrôle multimédia . . . . .                       | 40        |
| Configurer le Tuner TV (facultatif) . . . . .                         | 20       | Fonctionnalités des touches multimédia . . . . .               | 42        |
| Connexion à Internet (facultatif) . . . . .                           | 20       | Utilisation du lecteur optique . . . . .                       | 44        |
|   |          | Caractéristiques de l'écran . . . . .                          | 46        |
|   |          | Gestes de l'écran tactile (en option) . . . . .                | 48        |

## Table des matières

|   |           |  |           |
|---|-----------|--|-----------|
| Dépose et repose de la batterie . . . . . | 50        | <b>Utilisation des outils</b>                |           |
| Fonctions du logiciel . . . . .           | 52        | <b>d'assistance . . . . .</b>                | <b>66</b> |
| Sauvegarde Dell DataSafe Online . . . . . | 53        | Dell Support Center . . . . .                | 66        |
| Dell Stage (facultatif) . . . . .         | 54        | Mes téléchargements Dell . . . . .           | 67        |
| nVidia Optimus Technology . . . . .       | 56        | Messages système . . . . .                   | 67        |
| Capteur de chute libre . . . . .          | 57        | Dépanneur des conflits matériels . . . . .   | 69        |
| Dell Dock (facultatif) . . . . .          | 58        | Dell Diagnostics . . . . .                   | 69        |
| <b>Résolution des incidents . . . . .</b> | <b>59</b> | <b>Restauration de votre système</b>         |           |
| Codes sonores . . . . .                   | 59        | <b>d'exploitation . . . . .</b>              | <b>74</b> |
| Problèmes de l'écran tactile . . . . .    | 60        | Restauration du système . . . . .            | 75        |
| Problèmes de réseau . . . . .             | 61        | Dell DataSafe Local Backup . . . . .         | 76        |
| Problèmes d'alimentation . . . . .        | 62        | Support de récupération du système . . . . . | 78        |
| Problèmes de mémoire . . . . .            | 63        | Dell Factory Image Restore . . . . .         | 79        |
| Problèmes de blocage et problèmes         |           |  |           |
| logiciels . . . . .                       | 64        |  |           |

|   |           |   |            |
|---|-----------|---|------------|
| <b>Obtention d'aide</b> .....                                     | <b>81</b> | <b>Caractéristiques</b> .....   | <b>93</b>  |
| Support technique et service<br>clientèle .....                   | 82        | <b>Annexe</b> .....   | <b>101</b> |
| DellConnect .....   | 82        | Informations de produit Macrovision ..  | 101        |
| Services en ligne .....   | 83        | Informations pour la norme NOM,<br>ou Norme Officielle Mexicaine<br>(pour le Mexique seulement) ..... | 102        |
| Service d'état des commandes<br>automatisé .....                  | 84        | <b>Index</b> .....  | <b>103</b> |
| Informations sur les produits .....                               | 84        |   |            |
| Retour d'articles pour réparation<br>sous garantie ou avoir ..... | 85        |   |            |
| Avant d'appeler .....   | 87        |   |            |
| Contacter Dell .....  | 89        |   |            |
| <b>Trouver plus d'informations<br/>et de ressources</b> .....     | <b>90</b> |   |            |





# Configuration de votre portable XPS

Cette section traite de l'installation de votre portable Dell™ XPS™.

## Avant de configurer votre ordinateur

Pour choisir un emplacement pour votre ordinateur, vérifiez que vous pouvez accéder facilement à une prise secteur, qu'il existe une ventilation suffisante et une surface plane pour poser votre ordinateur.

La limitation de la circulation d'air autour de votre portable peut entraîner une surchauffe. Pour éviter la surchauffe, assurez-vous de laisser un minimum de 5,1 cm (2 pouces) sur les côtés droit et gauche. Ne placez jamais votre ordinateur dans un espace confiné, par exemple une armoire ou un tiroir quand il est allumé.

 **AVERTISSEMENT** : ne bloquez pas les entrées d'air de l'ordinateur et n'insérez pas d'objets dedans ; évitez également toute accumulation de poussière. Ne placez pas votre ordinateur Dell dans un environnement peu aéré, tel qu'une mallette fermée ou sur des surfaces de tissu, telles que moquettes ou tapis lorsque celui-ci fonctionne. Le manque de ventilation risquerait de causer un incendie, détériorer les performances de l'ordinateur, ou d'endommager l'ordinateur. Le ventilateur se met en marche lorsque l'ordinateur chauffe. Il se peut que le ventilateur fasse du bruit ; cela est tout à fait normal et ne signifie en aucun cas que le ventilateur ou l'ordinateur est défectueux.

 **PRÉCAUTION** : en posant ou en empilant des objets lourds ou aux angles vifs sur l'ordinateur, vous pouvez lui causer des dégâts permanents.

## Branchement de l'adaptateur de CA

Branchez l'adaptateur de CA sur l'ordinateur puis branchez-le sur une prise secteur ou une barrette de protection contre les surtensions.

**⚠ AVERTISSEMENT :** l'adaptateur de CA fonctionne avec les tensions secteur disponibles dans le monde entier. Cependant, les connecteurs et les barrettes d'alimentation varient selon les pays. L'utilisation d'un câble non compatible ou le branchement incorrect du câble sur une barrette d'alimentation ou une prise secteur peut provoquer un incendie ou endommager de façon irréversible votre ordinateur.

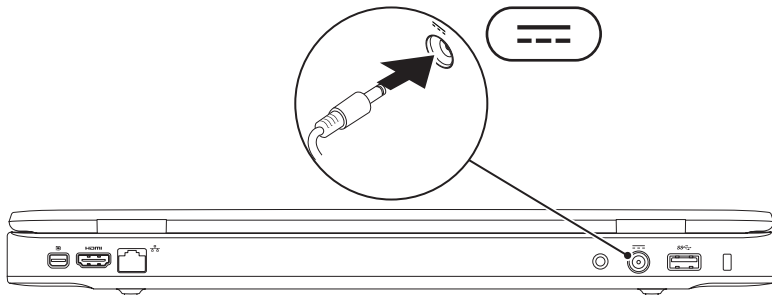

## Branchement du câble réseau (facultatif)

Pour utiliser un réseau filaire, branchez le câble réseau.

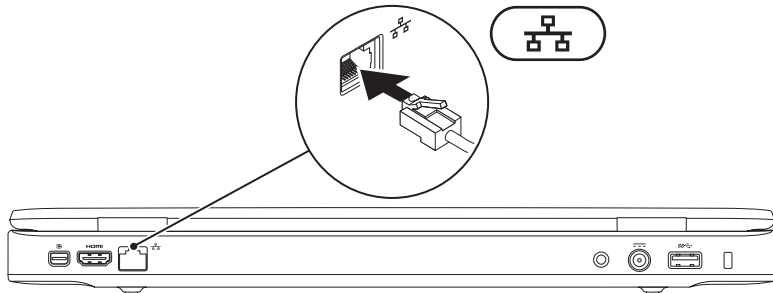

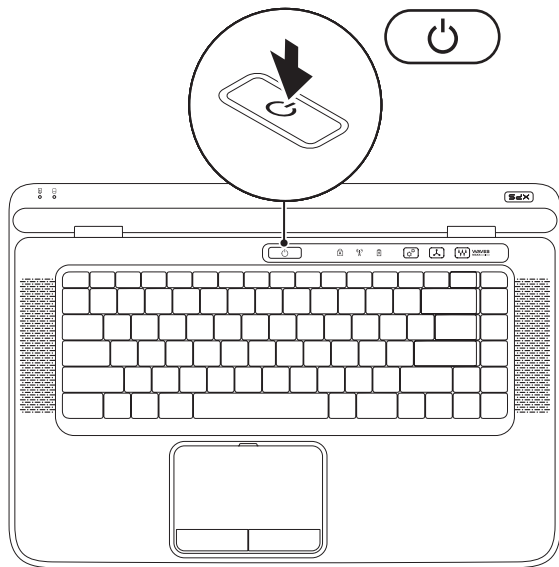

## Appui sur le bouton d'alimentation



# Configuration de Microsoft Windows

Votre ordinateur Dell est préconfiguré avec le système d'exploitation Microsoft® Windows®. Pour installer Windows à la première utilisation, suivez les instructions à l'écran. Ces étapes sont obligatoires et peuvent prendre un certain temps. Les écrans de configuration Windows vous guident dans différentes procédures, notamment l'acceptation des contrats de licence, la définition des préférences et la configuration d'une connexion Internet.

 **PRÉCAUTION : n'interrompez pas la procédure de configuration du système d'exploitation. Cela pourrait rendre votre ordinateur inutilisable, vous devriez alors réinstaller le système d'exploitation.**

 **REMARQUE :** pour des performances optimales de votre ordinateur, il est recommandé de télécharger et d'installer les dernières versions du BIOS et des pilotes pour votre ordinateur, disponibles à l'adresse [support.dell.com](https://support.dell.com).

 **REMARQUE :** pour plus d'informations sur le système d'exploitation et les fonctionnalités, voir [support.dell.com/MyNewDell](https://support.dell.com/MyNewDell).

## Créer un support de restauration système (recommandé)

 **REMARQUE** : il est recommandé de créer un support de restauration système dès que vous avez configuré Microsoft Windows.

Le support de restauration système peut être utilisé pour restaurer votre ordinateur en l'état où il se trouvait à l'achat, tout en conservant les fichiers de données (sans avoir besoin du disque du *système d'exploitation*). Vous pouvez utiliser le support de restauration système si des modifications au matériel, logiciel, pilotes ou autres paramètres ont eu des conséquences indésirées sur l'ordinateur.

Pour créer le support de restauration système, vous aurez besoin de :

- Dell DataSafe Local Backup
- Une clef USB avec une capacité minimum de 8 Go ou DVD-R/DVD+R/Blu-ray Disc™



 **REMARQUE** : Dell DataSafe Local Backup ne supporte pas les disques réinscriptibles.

Pour créer un support de restauration système :

1. Assurez-vous que l'adaptateur de CA est connecté (voir «Connecter l'adaptateur de CA» sur 8).
2. Insérez le disque ou la clef USB dans l'ordinateur.
3. Cliquez sur **Démarrer**  → **Tous les programmes** → **Dell DataSafe Local Backup**.
4. Cliquez sur **Créer un support de restauration**.
5. Suivez les instructions qui s'affichent à l'écran.

 **REMARQUE** : pour en savoir plus sur l'utilisation d'un support de récupération du système, voir «Support de récupération du système» en page 78.

## Installation de la carte SIM (facultatif)

-  **REMARQUE** : l'installation d'une carte SIM n'est pas obligatoire si vous utilisez une carte EVDO pour accéder à l'Internet.
-  **REMARQUE** : l'installation d'une mini-carte B-CAS dans le logement de carte SIM est requis pour configurer et regarder la télévision numérique ISDB-T au Japon.

L'installation d'une carte SIM (Subscriber Identity Module) sur votre ordinateur permet de vous connecter à internet. Pour accéder à l'Internet, vous devez être dans la zone de couverture réseau de votre opérateur de téléphonie mobile.

Pour installer la carte SIM :

1. Éteignez votre ordinateur.
2. Retirez la batterie (voir «Dépose et repose de la batterie» à la page 50).
3. A l'intérieur de la baie de batterie, glissez la carte SIM dans le logement de carte SIM.
4. Réinstallez la batterie (voir «Dépose et repose de la batterie» à la page 50).
5. Allumez l'ordinateur.

Pour déposer la carte SIM, pressez et éjectez la carte SIM.



## Configuration de votre portable XPS

- 1 baie de batterie
- 2 logement de carte SIM
- 3 carte SIM

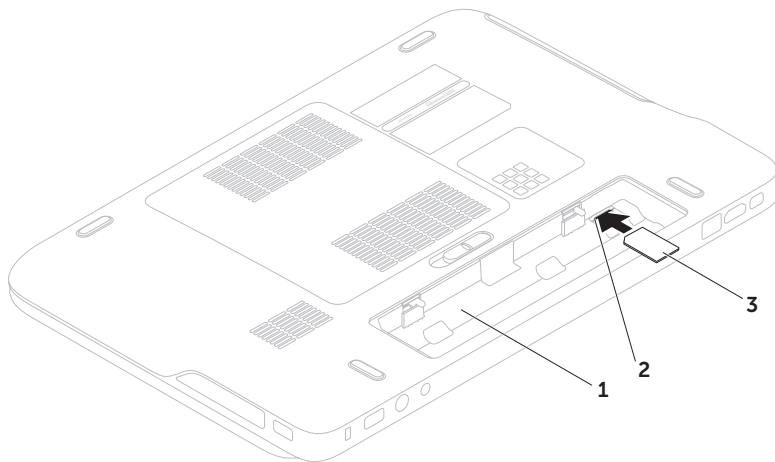

## Activation ou désactivation du réseau sans fil (facultatif)

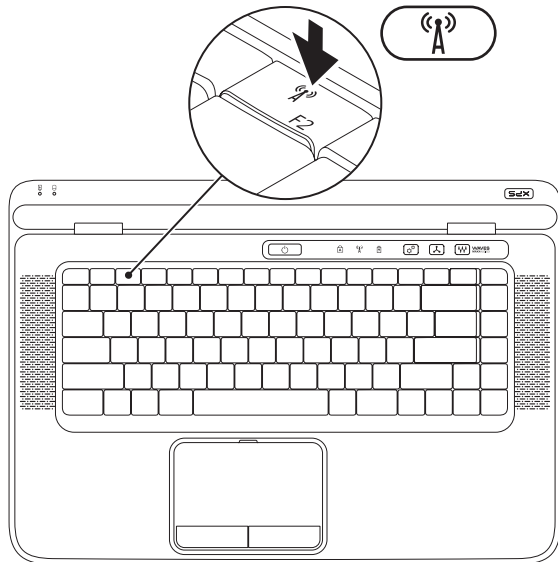

Pour activer ou désactiver le sans fil :



1. assurez-vous que l'ordinateur est allumé.
2. Appuyez sur la touche sans fil  sur la rangée de touches de fonctions sur le clavier. L'état actuel des radios sans fil apparaît à l'écran.

Sans fil activé



Sans fil désactivé



3. Appuyez sur la touche sans fil  à nouveau pour basculer entre les états actifs et inactifs du sans fil.
-  **REMARQUE** : la touche sans fil permet de désactiver rapidement les communications radio sans fil (WiFi et Bluetooth®), par exemple quand vous devez désactiver toutes les émissions radio sans fil en avion.

## Configuration de l'affichage sans fil (facultatif)

 **REMARQUE** : l'affichage sans fil peut ne pas être supporté par tous les ordinateurs.

L'affichage sans fil ne peut être configuré que sur les ordinateurs possédant :

|                        |  |
|------------------------|--|
| Processeur             | Intel® Core™ i3-3xx to i7-6xx  |
| contrôleur vidéo       | Intel HD graphics  |
| Carte réseau sans fil  | Intel Centrino® 6100/6200/6300 ou Intel Centrino Advanced-N + WiMAX 6250   |
| Système d'exploitation | Windows 7 Édition Familiale Premium, Professionnelle, or Édition Intégrale |

---

### Pilotes

Téléchargez et installez les derniers pilotes pour le «Intel Wireless Display Connection Manager» disponibles sur **[support.dell.com](http://support.dell.com)**.

---

Pour configurer l'affichage sans fil sur votre ordinateur :

1. assurez-vous que l'ordinateur est allumé.
2. Vérifiez que le sans fil est activé (voir «Activer ou désactiver le réseau sans fil» à la page 16).
3. Connectez l'adaptateur d'affichage sans fil au téléviseur.

 **REMARQUE** : l'adaptateur d'affichage sans fil n'est pas livré avec votre ordinateur et doit être acheté séparément.

4. Allumez le téléviseur et l'adaptateur d'affichage sans fil.
5. Sélectionnez la source vidéo appropriée pour votre téléviseur, par exemple HDMI1, HDMI2 ou S-Vidéo.
6. Cliquez sur l'icône Intel® Wireless Display  sur le bureau.  
La fenêtre **Intel® Wireless Display** (Affichage sans fil) apparaît.

7. Sélectionnez **Scan for available displays** (Rechercher les affichages disponibles).
8. Sélectionnez votre adaptateur d'affichage sans fil sur la liste **Detected wireless displays** (Affichages sans fil détectés).
9. Entrez le code de sécurité qui apparaît sur votre téléviseur.

Pour activer l'affichage sans fil :

1. cliquez sur l'icône Intel® Wireless Display  sur le bureau.  
La fenêtre **Intel Wireless Display** (Affichage sans fil) apparaît.
2. Sélectionnez **Connect to Existing Adapter** (Connecter à l'adaptateur existant).

 **REMARQUE** : pour plus d'informations sur le branchement de l'écran, voir la documentation livrée avec votre écran.

## Configurer le Tuner TV (facultatif)

 **REMARQUE** : la disponibilité du tuner TV peut dépendre de la région.

Pour configurer le tuner TV :

1. Si elle n'est pas déjà insérée, éteignez l'ordinateur et insérez la mini-carte B-CAS dans le logement de carte SIM (Japon seulement).
2. Connectez le câble d'antenne numérique/TV ou l'adaptateur de câble dans le connecteur entrée d'antenne sur l'ordinateur.
3. Allumez l'ordinateur.
4. Cliquez sur **Démarrer**  → **Tous les programmes** → **Windows Media Center** → **Tâches** → **Paramètres** → **TV**.
5. Suivez les instructions qui s'affichent à l'écran.

## Connexion à Internet (facultatif)

Pour vous connecter à Internet, vous devez disposer d'un modem externe ou d'une connexion réseau et d'un fournisseur d'accès Internet (FAI).

Si votre commande ne comportait pas de modem USB ou adaptateur de réseau sans fil externe, vous pouvez en acheter un à l'adresse **www.dell.com**.

### Configuration d'une connexion filaire

- Si vous utilisez une connexion d'accès à distance, branchez une ligne téléphonique au modem externe USB en option sur votre ordinateur et à la prise téléphonique murale avant de configurer la connexion Internet.

- Si vous utilisez une connexion haut débit par modem DSL, modem câble/satellite, prenez contact avec votre fournisseur d'accès Internet (FAI) ou opérateur téléphonique mobile pour les instructions de configuration.

Pour terminer la configuration de votre connexion Internet filaire, suivez les instructions de la section «Configuration de votre connexion Internet» en page 22.

### Configuration d'une connexion sans fil

 **REMARQUE** : pour configurer votre routeur sans fil, voir la documentation livrée avec ce routeur.

Avant de pouvoir utiliser votre connexion à l'Internet sans fil, vous devez vous connecter à votre routeur sans fil.

Pour configurer votre connexion à un routeur sans fil :

1. Vérifiez que le réseau sans fil est activé sur votre ordinateur (voir «Activer ou désactiver le réseau sans fil» en page 16).
2. Enregistrez et fermez tous les fichiers et quittez tous les programmes.
3. Cliquez sur **Démarrer**  → **Panneau de configuration**.
4. Dans le champ de recherche, tapez **réseau** puis cliquez sur **Centre Réseau et Partage** → **Connexion à un réseau**.
5. Pour effectuer la configuration, suivez les instructions qui s'affichent à l'écran.

### Configuration de votre connexion Internet

Les fournisseurs d'accès Internet (FAI) et leurs offres varient selon les pays. Prenez contact avec votre fournisseur d'accès Internet pour connaître les offres disponibles dans votre pays.

Si vous ne pouvez pas vous connecter à Internet alors que vous l'avez déjà fait auparavant, il est possible que le fournisseur d'accès Internet subisse une interruption de services. Contactez-le pour vérifier l'état des services ou essayez de vous connecter ultérieurement.

Assurez-vous de disposer des informations fournies par votre fournisseur d'accès Internet (FAI). Si vous n'avez pas de FAI, l'assistant **Connexion à l'Internet** peut vous aider à en choisir un.

Pour configurer votre connexion Internet :

1. Enregistrez et fermez tous les fichiers et quittez tous les programmes.
2. Cliquez sur **Démarrer**  → **Panneau de configuration**.
3. Dans le champ de recherche, tapez **réseau** puis cliquez sur **Centre Réseau et partage** → **Configurer une nouvelle connexion ou un nouveau réseau** → Connecter à Internet. La fenêtre **Connecter à Internet** apparaît.

La fenêtre **Se connecter à Internet** apparaît.

-  **REMARQUE** : si vous ne savez pas quel type de connexion choisir, cliquez sur **M'aider à choisir** ou prenez contact avec votre fournisseur d'accès Internet.
4. Suivez les instructions à l'écran pour utiliser les informations de configuration fournies par votre FAI et terminez la configuration.





# Utilisation de votre portable XPS

Cette section donne des informations sur les fonctions disponibles sur votre portable Dell™ XPS™.

## Caractéristiques en vue de droite

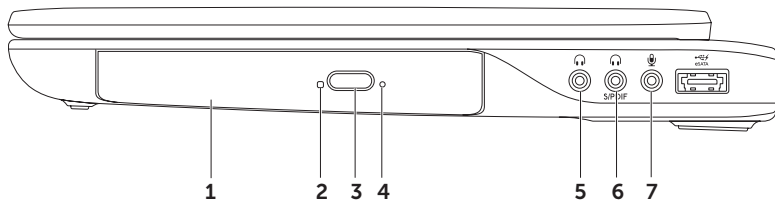

- 
- 1 Lecteur optique** — Permet de lire ou d'enregistrer des CD, DVD, Blu-ray Disc (facultatif). Pour plus d'informations, voir «Utilisation du lecteur optique» à la page 44.

---

  - 2 Voyant du lecteur optique** — Clignote lorsque vous appuyez sur le bouton d'éjection ou lorsque vous insérez un disque et qu'il est lu.

---

  - 3 Bouton d'éjection du lecteur optique** — Ouvre le tiroir du lecteur optique lorsqu'il est pressé.

---

  - 4 Trou d'éjection d'urgence** — Utilisé pour ouvrir le tiroir du lecteur optique en cas de défaillance à l'ouverture. Pour plus d'informations, voir «Utiliser le trou d'éjection d'urgence» à la page 44.

---

  -  **5 Connecteur de sortie audio/casque** — Permet de brancher une paire d'écouteurs ou un haut-parleur ou système audio.

---

  -  **6 Connecteur Écouteur/S/PDIF combinés** — Se connecte à un amplificateur, haut-parleurs ou télévisions pour sortie numérique audio. Peut aussi être utilisé avec des écouteurs.

---

  -  **7 Connecteur entrée audio/microphone** — Permet de brancher un microphone ou signal d'entrée à utiliser avec des programmes audio.

**REMARQUE :** Vous pouvez installer des haut-parleurs 5.1 en utilisant les trois connecteurs audio (5, 6 et 7) ou en utilisant le connecteur S/PDIF (6).

---

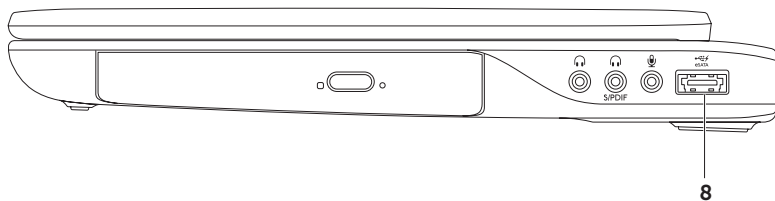

- 8  **Connecteur combiné eSATA/USB avec PowerShare** — Permet de brancher des périphériques de stockage compatibles eSATA (par exemple disques durs ou lecteurs optiques externes) ou périphériques USB (tels que souris, clavier, imprimante, lecteur externe ou lecteur MP3). La fonction USB PowerShare permet de charger des périphériques USB que l'ordinateur soit allumé ou non, ou en mode veille.

**REMARQUE** : Certains périphériques USB peuvent ne pas se charger quand l'ordinateur est éteint ou en état de veille. Dans ces cas, allumez l'ordinateur pour charger le périphérique.

**REMARQUE** : si vous éteignez votre ordinateur pendant la charge d'un périphérique USB, la charge du périphérique s'arrête. Pour poursuivre la charge, débranchez le périphérique USB et rebranchez-le.

**REMARQUE** : le système USB PowerShare se coupe automatiquement quand il ne reste plus que 10 % de la charge de la batterie.

---

## Caractéristiques en vue de gauche

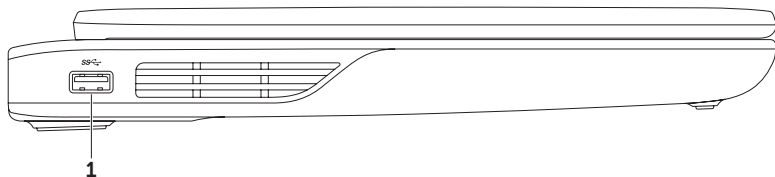

- 
- 1  **Connecteur USB 3.0** — Permet de connecter des périphériques USB, tels qu'une souris, un clavier, une imprimante, un lecteur externe ou un lecteur MP3.
-

## Caractéristiques en vue avant

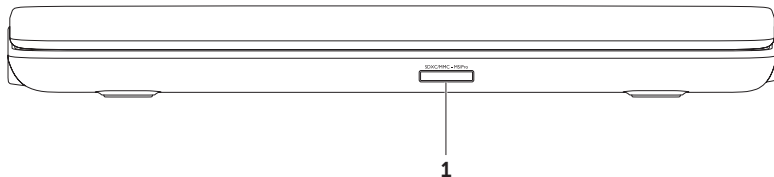

- 
- 1** SDXC/MMC - MS/Pro **Lecteur de carte mémoire multimédia 9 en 1** – Constitue un moyen pratique et rapide de visualiser et de partager des photos numériques, de la musique, des vidéos et des documents stockés sur une carte mémoire. Pour connaître les types de cartes prises en charge, voyez «Caractéristiques» à la page 93.



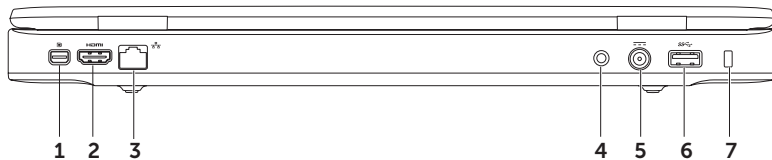

**REMARQUE :** votre ordinateur est livré avec un cache en plastique dans le logement de carte mémoire. Les caches protègent les logements non utilisés contre la poussière et les particules en suspens. Conservez le cache pour l'utiliser lorsqu'il n'y a pas de carte mémoire installée dans le logement. Les caches provenant d'autres ordinateurs ne sont pas adaptés à votre ordinateur.

---

## Fonctions en vue arrière









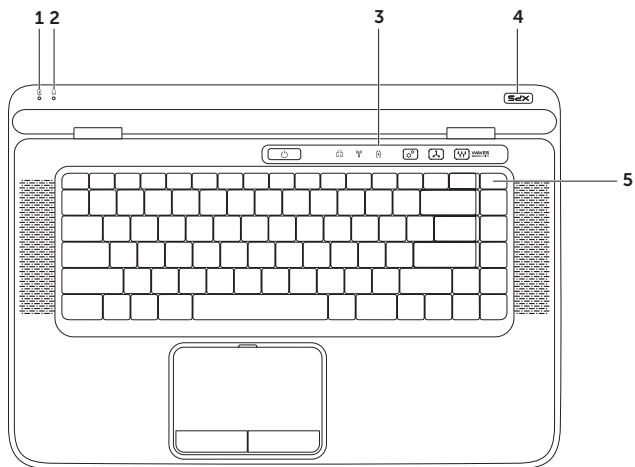





- 
-  **Connecteur Mini DisplayPort** — Connecteur standard d'interface numérique assurant la prise en charge de moniteurs et de projecteurs DisplayPort externes.
- 
-  **Connecteur HDMI** — Permet de brancher un téléviseur pour y transférer les signaux vidéo et audio 5.1.  
**REMARQUE** : avec un moniteur, seul le signal audio est lu.
- 
-  **Connecteur réseau** — Connecte votre ordinateur à un réseau ou à un périphérique large bande si vous utilisez un réseau filaire.
- 
- Connecteur d'entrée d'antenne (sur les modèles compatibles)** — Permet de brancher une antenne externe pour afficher des programmes à l'aide d'une carte tuner TV (en option).
- 
-  **Connecteur de l'adaptateur de CA** — Permet de brancher l'adaptateur de CA pour alimenter l'ordinateur et charger la batterie.
- 
-  **Connecteur USB 3.0** — Permet de connecter des périphériques USB, tels qu'une souris, un clavier, une imprimante, un lecteur externe ou un lecteur MP3.
- 
- Fente pour câble de sécurité** — Permet de rattacher à votre ordinateur un câble de sécurité vendu dans le commerce.  
**REMARQUE** : avant d'acheter un câble de sécurité, vérifiez qu'il est bien compatible avec la fente pour câble de sécurité de votre ordinateur.
-

## Fonctions sur le socle de l'ordinateur et le clavier



- 
-  **Voyant d'état de la batterie** — Indique l'état de charge de la batterie. Pour plus d'informations sur le voyant d'état de batterie, voir «Voyants d'état et indicateurs» à la page 36.
  -  **Voyant d'activité du disque dur** — S'allume lorsque l'ordinateur lit ou écrit des données. Un clignotement blanc du voyant signale l'activité du disque dur.  
 **PRÉCAUTION : pour éviter de perdre des données, n'éteignez jamais l'ordinateur lorsque le voyant d'activité du disque dur clignote.**
  - Touches multimédia** — Le bouton d'alimentation, les voyants d'état et les contrôles tactiles se trouvent sur cette rangée. Pour plus d'informations sur les touches de commande multimédia, voir «Touches de commande multimedia» à la page 42.
  - Voyant du logo XPS** — Le voyant du logo XPS indique les états de l'alimentation. Pour plus d'informations sur le voyant du logo, voir «Voyants d'état et indicateurs» à la page 36.
  - Rang de touches de fonction** — La touche d'activation ou de désactivation du double affichage  , touche d'activation ou de désactivation du sans fil , touche d'état de la batterie , augmentation  ou réduction  de la luminosité, touche d'activation ou de désactivation  de la tablette tactile, et les touches multimédia se trouvent sur ce rang.  
Pour plus d'informations sur les touches de commande multimédia, voir «Touches de commande multimedia» à la page 40.
-

## Utilisation de votre portable XPS

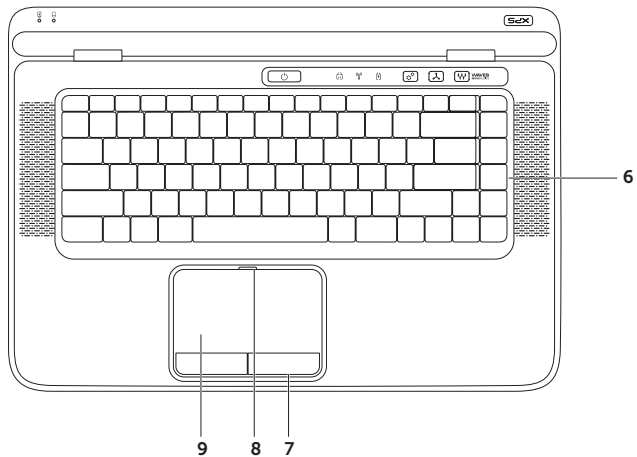

---

**6 Clavier/clavier rétroéclairé** — Le clavier rétroéclairé assure la visibilité dans les ambiances sombres en éclairant tous les symboles des touches.



**Réglages de luminosité du rétroéclairage du clavier** — Appuyez sur <F6> pour parcourir les trois états d'éclairage (dans l'ordre) :

- luminosité de clavier moyenne
- luminosité de clavier complète
- aucun éclairage

---

**7 Boutons de la tablette tactile** — Assurent les fonctions des clics gauche et droit d'une souris.

---

**8 Voyant d'état de la tablette tactile** — S'allume si la tablette tactile est désactivée.

---

**9 Tablette tactile** — Offre les fonctionnalités d'une souris pour déplacer le curseur, faire glisser ou déplacer des éléments sélectionnés et cliquer à gauche en tapant la surface.

La tablette tactile assure la prise en charge des fonctions de **Défilement**, **Basculement**, **Zoom**, **Rotation** et **Bureau**. Pour modifier les paramètres de la tablette tactile, faites un double-clic sur l'icône **Synaptics Pointing Device** dans la zone de notification du bureau. Pour plus d'informations, voir «Gestes de la tablette tactile» à la page 38.

**REMARQUE** : pour activer ou désactiver la tablette tactile, appuyez sur la touche  de la rangée de touches de fonction du clavier.

---

## Voyants et témoins d'état

### Voyant d'état de la batterie

|                         | État du voyant | État(s) de l'ordinateur  | État de charge de la batterie |
|-------------------------|----------------|--|-------------------------------|
| <b>adaptateur de CA</b> | Blanc fixe     | allumé/veille/éteint/<br>veille prolongée                            | en charge                     |
|                         | éteint         | allumé/veille/éteint/<br>veille prolongée                            | Complètement chargée          |
| <b>batterie</b>         | Orange fixe    | allumé/veille  | Batterie faible (<= 10 %)     |
|                         | éteint         | allumé/veille/éteint/<br>veille prolongée<br>éteint/veille prolongée | pas en charge                 |

### Voyant du bouton d'alimentation ou voyant du Logo XPS

| État du voyant   | État(s) de l'ordinateur |
|------------------|-------------------------|
| Blanc fixe       | allumé                  |
| Blanc clignotant | veille                  |
| éteint           | éteint/veille prolongée |

 **REMARQUE** : Pour plus d'informations sur les problèmes d'alimentation, voir «Problèmes d'alimentation» en page 62.

## Désactiver la charge de la batterie

Il pourrait être requis de désactiver la fonctionnalité de charge de la batterie en avion.  
Pour désactiver la fonction de charge de la batterie :

1. assurez-vous que l'ordinateur est allumé.
2. Appuyez sur la touche de la jauge de batterie  sur la rangée de touches de fonctions sur le clavier.
3. Dans l'onglet **Durée de vie de la batterie**, cochez la boîte **Désactiver la charge de la batterie**.

 **REMARQUE** : la charge de la batterie peut aussi être désactivée dans l'utilitaire de configuration du BIOS.

## Gestes de la tablette tactile

### Défilement

Vous permet de faire défiler du contenu.  
La fonction de zoom inclut :

**Défilement automatique vertical** — Permet de faire défiler vers le haut ou vers le bas sur la fenêtre active.

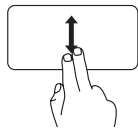

Déplacez deux doigts vers le haut ou le bas pour faire défiler l'élément sélectionné.

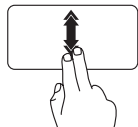

Déplacez deux doigts vers le haut ou vers le bas rapidement pour activer le défilement vertical automatique.

Tapez sur la tablette tactile pour arrêter le défilement automatique.

**Défilement horizontal** — Permet de faire défiler vers la gauche ou vers la droite sur la fenêtre active.

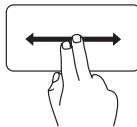

Déplacez deux doigts vers le haut ou le bas pour faire défiler l'élément sélectionné.

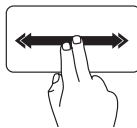

Déplacez deux doigts vers la gauche ou vers la droite rapidement pour activer le défilement automatique horizontal.

Tapez sur la tablette tactile pour arrêter le défilement automatique.

### Basculement

Vous permet de faire basculer du contenu vers l'avant ou l'arrière selon la direction donnée.

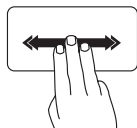

Déplacez rapidement trois doigts dans le sens voulu pour basculer le contenu de la fenêtre active.



## Zoom

Permet d'augmenter ou réduire le grossissement du contenu à l'écran.

La fonction de zoom inclut :

**Pincement** — Permet de faire un zoom avant ou arrière en rapprochant ou écartant deux doigts sur la tablette tactile.

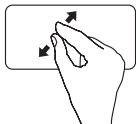

Pour zoomer vers l'avant :  
Éloignez deux doigts pour  
agrandir la vue de la fenêtre  
active.

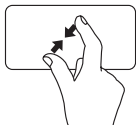

Pour zoomer vers l'arrière :  
rapprochez deux doigts pour  
réduire la vue de la fenêtre  
active.

## Rotation

Vous permet d'imprimer une rotation au contenu sur l'écran. La fonction de rotation inclut :

**Pivotement** — Permet de faire pivoter le contenu actif par incréments de 90° à l'aide de deux doigts quand l'un reste fixe et que l'autre pivote.

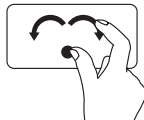

En maintenant le pouce en  
place, déplacez l'index en  
arc vers la droite ou vers la  
gauche pour faire pivoter  
l'élément sélectionné dans le  
sens horaire ou antihoraire.

## Touches de contrôle multimédia

Les touches de contrôle multimédia sont localisées dans la rangée de touches de fonction sur le clavier. Pour utiliser les commandes multimédia, appuyez sur la touche voulue. Vous pouvez configurer les touches de contrôle multimédia du clavier en utilisant le programme de **configuration du système** (BIOS) ou le **Centre de mobilité Windows**.

### Programme de configuration du système

1. Appuyez sur <F2> pendant l'autotest au démarrage (POST) pour entrer dans le programme de configuration du système (BIOS).
2. Dans **Function Key Behavior** (Comportement des touches de fonction), sélectionnez **Multimedia Key First** (Touche multimédia d'abord) ou **Function Key First** (Touche de fonction d'abord).

**Multimedia Key First (Touche multimédia d'abord)** — C'est l'option par défaut. L'appui sur toute touche de contrôle multimédia effectue l'action multimédia associée. Pour les touches de fonction, appuyez sur <Fn> + la touche de fonction voulue.

**Function Key First (Touche de fonction d'abord)** — L'appui sur une touche de fonction effectue la fonction associée. Pour les touches multimédia, appuyez sur <Fn> + la touche multimédia voulue.

 **REMARQUE** : l'option **Multimedia Key First** (Touche multimédia d'abord) n'est active que dans le système d'exploitation.

## Centre de mobilité Windows

1. Appuyez sur les touches <Windows><X> ou bien touchez le contrôle Windows Mobility Center  des touches multimédia pour lancer le Centre de mobilité Windows.
2. Dans **Rangée de touches de fonction**, sélectionnez **Touche de fonction** ou **Touche multimédia**.



---

 Supprime le son

---

 Diminue le volume

---

 Augmente le volume

---



---

 Lit la piste ou le chapitre précédent

---

 Lecture ou pause

---

 Lit la piste ou le chapitre suivant

---

## Fonctionnalités des touches multimédia

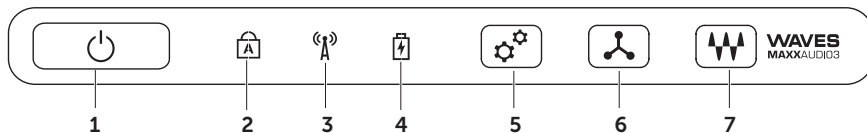

- 
-  **Bouton et voyant d'alimentation** — Une pression allume ou éteint l'ordinateur. Le voyant de ce bouton indique l'état de l'alimentation. Pour plus d'informations sur le voyant du bouton d'alimentation, voir «Voyants d'état et indicateurs» à la page 36.

---

  -  **Voyant d'état de Verr. Maj** — S'allume sur Verr. Maj est activé.

---

  -  **Voyant d'état du sans fil** — S'allume si le sans fil est activé. Pour plus d'informations, voyez «Activer ou désactiver le sans fil» à la page 16.

---

  -  **Voyant d'état de la batterie** — Indique l'état de charge de la batterie. Pour plus d'informations sur le voyant d'état de batterie, voir «Voyants d'état et indicateurs» à la page 36.  
**REMARQUE** : la batterie se charge quand l'ordinateur est alimenté par un adaptateur de CA.

---

  -  **Contrôle Centre de mobilité Windows** — Touchez pour lancer le Centre de mobilité Windows.

---

  -  **Contrôle de lancement rapide** — Touchez pour lancer l'application prédéfinie de votre choix.

---

  -  **Contrôle Audio** — Touchez pour lancer le panneau de contrôle **Dell Audio**. Le panneau de contrôle vous permet de configurer une sortie audio de qualité comparable à celle d'un studio. Vous pouvez aussi modifier les paramètres audio tels que le volume, configuration des hauts-parleurs externes et microphone.
-

## Utilisation du lecteur optique

 **PRÉCAUTION** : n'appuyez pas vers le bas sur le plateau du lecteur optique en l'ouvrant ou en le fermant. Laissez le tiroir fermé quand vous n'utilisez pas le lecteur.

 **PRÉCAUTION** : ne déplacez pas l'ordinateur lorsque vous enregistrez ou jouez un disque.

Le disque optique joue ou enregistre des CD, DVD et Blu-ray Discs (en option) Vérifiez que le côté portant les indications imprimées ou écrites est vers le haut lors de l'insertion des disques.

Pour placer un disque dans le lecteur optique :

1. Appuyez sur le bouton d'éjection pour ouvrir le lecteur optique.
2. Tirez le plateau.
3. Placez le disque étiquette vers le haut, au centre du plateau, puis enclenchez-le sur l'axe central.
4. Repoussez le plateau dans le lecteur.

## Utilisation du trou d'éjection d'urgence

Si le lecteur optique ne s'ouvre pas en utilisant le bouton d'éjection, vous pouvez utiliser le trou d'éjection d'urgence pour ouvrir le tiroir du disque. Pour ouvrir le tiroir en utilisant le trou d'ouverture d'urgence :

1. Eteignez l'ordinateur.
2. Insérez une aiguille ou une attache-trombone dépliée dans le trou d'éjection d'urgence puis poussez fermement jusqu'à ce que le tiroir s'ouvre.

## Utilisation de votre portable XPS

- 1 disque
- 2 axe
- 3 tiroir du lecteur optique
- 4 trou d'éjection d'urgence
- 5 bouton d'éjection

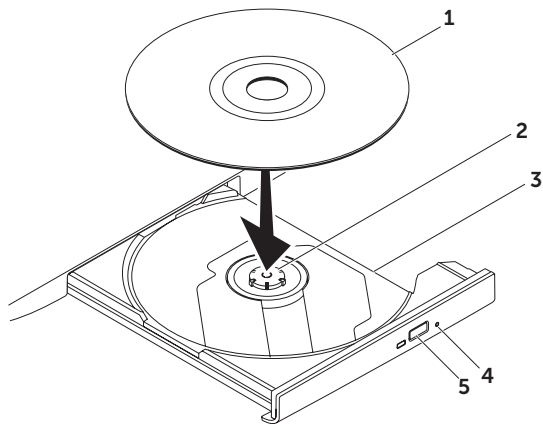

## Caractéristiques de l'écran

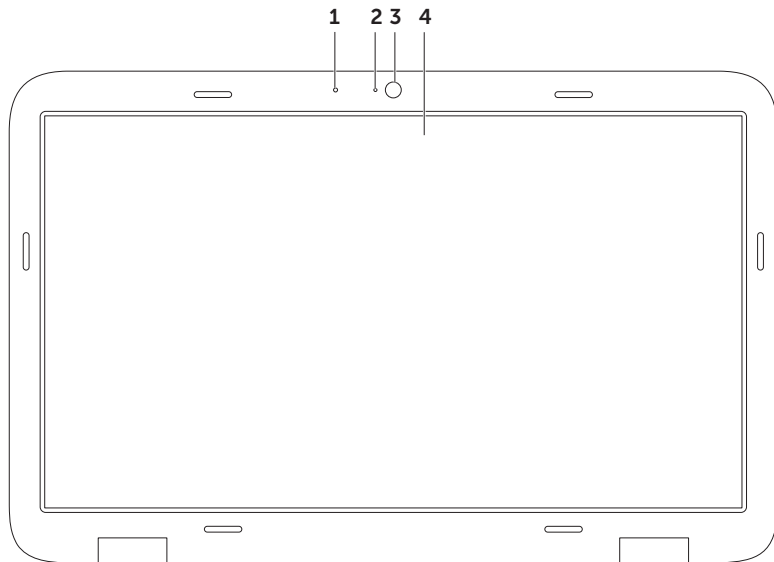



- 
- 1 Microphone** — Assure un son de haute qualité pour le dialogue en direct vidéo ou l'enregistrement de la voix.

---

  - 2 Voyant d'activité de la caméra** — Indique si la caméra est allumée et éteinte.

---

  - 3 Caméra** — Caméra intégrée pour capture vidéo, conférence et dialogue en direct. La caméra prend en charge le codec vidéo H.264, qui offre une haute qualité d'image avec de faibles taux de transfert de données.

---

  - 4 Écran** — Votre type d'écran peut dépendre des choix effectués lors de la commande de votre ordinateur. L'écran peut être tactile si vous avez sélectionné cette option au moment de la commande. Pour des informations sur les fonctionnalités de l'écran tactile, reportez-vous à «Utilisation de l'écran tactile (en option)» à la page 48
-

## Gestes de l'écran tactile (en option)

 **REMARQUE** : certains de ces gestes sont liés à une application et pourraient ne pas fonctionner dans d'autres.

### Zoom

Permet d'augmenter ou réduire le grossissement du contenu à l'écran.

**Pincement** — Permet de faire un zoom avant ou arrière en rapprochant ou écartant deux doigts sur l'écran.



Pour un zoom avant : éloignez deux doigts pour agrandir la vue de la fenêtre active.



Pour un zoom arrière : écartez deux doigts pour augmenter le grossissement de la fenêtre active.

### Promenade

Vous permet d'accéder à des informations supplémentaires en simulant un click droit.

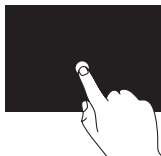

Maintenez appuyé un doigt sur l'écran tactile pour ouvrir des menus contextuels.

### basculement

Vous permet de faire basculer du contenu vers l'avant ou l'arrière selon la direction donnée.

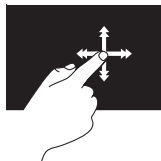

Déplacez un doigt rapidement dans le sens voulu pour parcourir le contenu de la fenêtre active, par exemple les pages d'un livre. Le basculement fonctionne aussi verticalement lors de l'exploration de contenu tel que des images ou des chansons d'une liste de lecture.

## Défilement

Vous permet de faire défiler du contenu.  
Parmi les fonctions de défilement :

**Panoramique** — Permet de déplacer le point d'intérêt sur l'objet sélectionné quand la totalité de l'objet n'est pas visible.

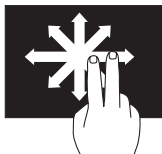

Déplacez deux doigts dans la direction désirée pour faire défiler panoramiquement l'objet sélectionné.

**Défilement vertical** — Permet de faire défiler vers le haut ou vers le bas sur la fenêtre active.

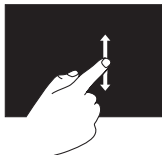

Déplacez un doigt vers le haut ou le bas pour activer le défilement vertical.

**Défilement horizontal** — Permet de faire défiler vers la gauche ou vers la droite sur la fenêtre active.

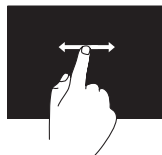

Déplacez un doigt vers la droite ou vers la gauche pour activer le défilement horizontal.

## Rotation

Vous permet d'imprimer une rotation au contenu sur l'écran.

**Torsion** — Vous permet d'imprimer une rotation au contenu actif avec deux doigts.



En maintenant en place un doigt ou le pouce, déplacez l'autre doigt en arc vers la droite ou vers la gauche. Vous pouvez aussi imprimer une rotation au contenu actif en déplaçant deux doigts en un mouvement circulaire.

## Dépose et repose de la batterie

 **AVERTISSEMENT** : avant de commencer toute procédure de cette section, suivez les consignes de sécurité livrées avec votre ordinateur.

 **AVERTISSEMENT** : l'utilisation d'une batterie non compatible peut accroître le risque d'incendie ou d'explosion. Cet ordinateur ne doit utiliser qu'une batterie achetée chez Dell. N'utilisez pas de batteries provenant d'un autre ordinateur.

 **AVERTISSEMENT** : avant de retirer la batterie, arrêtez l'ordinateur et débranchez les câbles externes (y compris l'adaptateur de CA).

Pour déposer la batterie :

1. Eteignez l'ordinateur et retournez-le.
2. Poussez le loquet de fermeture de la batterie vers le côté.
3. Soulevez la batterie en l'inclinant pour la sortir de la baie de batterie.

Pour reposer la batterie :

1. Alignez les attaches de la batterie avec les logements de la baie.
2. Appuyez sur la batterie jusqu'à ce que le loquet de dégagement de la batterie s'enclenche.

- 1 loquet de dégagement de batterie
- 2 batterie
- 3 languettes de fixation (3)

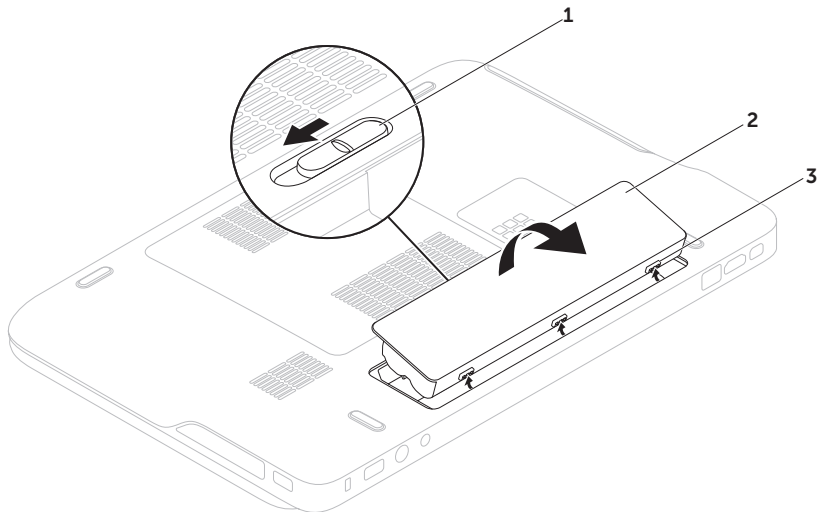

## Fonctions du logiciel

### Reconnaissance faciale FastAccess

Votre ordinateur peut posséder la fonctionnalité de reconnaissance faciale FastAccess. Cette fonction contribue à la sécurité de votre ordinateur Dell en apprenant les traits caractéristiques de votre visage et en les utilisant pour vérifier votre identité et fournir automatiquement les pièces justificatives d'ouverture de session chaque fois que vous devriez normalement les saisir vous-même (par exemple pour ouvrir une session sur un compte Windows ou sur des sites web sécurisés). Pour plus d'informations, cliquez sur

**Démarrer**  → **Tous les programmes** → **FastAccess**.

### Bureautique et communication

Vous pouvez utiliser votre ordinateur pour créer des présentations, brochures, cartes de vœux, prospectus et feuilles de calcul. Vous pouvez aussi modifier et consulter des photographies et images numériques. Consultez votre bon de commande pour connaître les logiciels installés sur votre ordinateur.

Après connexion à l'Internet, vous pouvez accéder à des sites web, configurer un compte de messagerie par e-mail, envoyer ou télécharger des fichiers.

## Divertissement ou multimédia

Vous pouvez utiliser votre ordinateur pour lire des vidéos, utiliser des jeux, créer vos propres CD/DVD, écouter de la musique et des stations de radio par Internet.

Vous pouvez télécharger ou copier des fichiers d'image et de vidéo depuis des périphériques portables, par exemple appareils photo numériques et téléphones portables. Les logiciels en option permettent d'organiser et de créer des fichiers musicaux et vidéo qui peuvent être enregistrés sur disque, sur des produits portables tels que les lecteurs MP3 ou appareils multimédia portatifs, ou lus et affichés directement sur des téléviseurs, projecteurs et appareils home cinéma reliés.

## Sauvegarde Dell DataSafe Online

 **REMARQUE** : Dell DataSafe Online n'est pris en charge que par les systèmes d'exploitation Windows.

 **REMARQUE** : une connexion à haut débit est recommandée pour des vitesses d'envoi et de téléchargement satisfaisantes.

Dell DataSafe Online est un service automatisé de sauvegarde et restauration qui contribue à protéger vos données et autres fichiers importants contre les événements catastrophiques : vol, incendie ou catastrophes naturelles. Vous pouvez accéder au service sur votre ordinateur à l'aide d'un compte protégé par mot de passe.

Pour plus d'informations, consultez [delldatasafe.com](http://delldatasafe.com).

Pour programmer des sauvegardes :

1. Double-cliquez sur l'icône Dell DataSafe Online  dans la zone de notification de votre bureau.
2. Suivez les instructions qui s'affichent à l'écran.

## Dell Stage (facultatif)

Le logiciel Dell Stage installé sur votre ordinateur vous donne accès à vos applications multi-touche et multimédia préférées.

Pour lancer Dell Stage, cliquez sur **Démarrer**  → **Tous les programmes** → **Dell Stage** → **Dell Stage**.

 **REMARQUE** : certaines des applications de Dell Stage peuvent aussi être lancées depuis le menu **Tous les programmes**.

Vous pouvez personnaliser Dell Stage comme suit :

- Déplacer un raccourcis d'application — Sélectionnez et maintenez sélectionné un raccourcis jusqu'à ce qu'il clignote puis faites-le glisser jusqu'à l'emplacement désiré sur Dell Stage.
- Minimiser — Faites glisser la fenêtre jusqu'au bas de l'écran.
- Personnaliser — Sélectionnez l'icône des paramètres puis sélectionnez l'option désirée.

Les applications disponibles sur Dell Stage sont les suivantes :

-  **REMARQUE** : certaines des applications pourraient ne pas être disponibles selon les sélections faites lors de l'achat de l'ordinateur.
- **MUSIC** — Jouez de la musique, créez des listes de lecture et explorez vos fichiers musicaux par artiste, album ou titre de chanson. Vous pouvez aussi écouter des stations radio du monde entier. L'application Napster en option vous permet de télécharger des chansons lorsque connecté à internet.
- **YOUPAINT** — Dessinez ou modifiez des images.
- **GAMES** — Jouez à des jeux à interface tactile.
- **DOCUMENTS** — Offre un accès rapide au dossier Documents de votre ordinateur.



- PHOTO — Affichez, organisez ou modifiez vos photos. Vous pouvez créer des diaporamas et des collections de vos photos et les partager sur **Facebook** ou **Flickr** lorsque vous êtes connecté à Internet.
- DELL WEB — Offre un aperçu de jusqu'à quatre de vos pages web favorites. Cliquez ou touchez un aperçu pour l'ouvrir dans l'explorateur internet.
- VIDEO — Voir des vidéos. L'application CinemaNow en option vous permet d'acheter ou de louer des films et séries télé lorsque vous êtes connecté à internet.
- RACCOURCIS — Offre un accès rapide aux applications que vous utilisez le plus souvent.
- STICKYNOTES — Crée des notes ou rappels en utilisant le clavier ou l'écran tactile. Ces notes apparaîtront sur le panneau d'affichage lors de votre prochain accès à STICKYNOTES. Vous pouvez aussi enregistrer des notes sur votre bureau.
- Dell Tile — Offre un aperçu de jusqu'à quatre de vos pages web favorites. Cette grille vous permet d'ajouter, modifier ou supprimer un aperçu de page web. Cliquez ou touchez un aperçu pour l'ouvrir dans l'explorateur internet. Vous pouvez aussi créer de multiples Web Tiles dans la galerie d'applications.

## nVidia Optimus Technology

Votre portable XPS comporte la technologie nVidia Optimus. La technologie Optimus est conçue pour augmenter les performances et améliorer le confort d'utilisation de votre ordinateur, tout en minimisant l'impact sur la durée de vie batterie. Cela vous permet de combiner les capacités de traitement du processeur graphique intégré Intel<sup>®</sup> avec le processeur graphique nVidia indépendant lorsque vous exécutez des applications intenses telles que des jeux en 3D.- Le processeur graphique nVidia est activé uniquement sous certaines applications, améliorant ainsi la durée de vie de la batterie.

La solution Optimus est activée avec un profil d'application. Lorsque cette application est lancée, les pilotes vidéo vérifient si elle est associée à un profil.

- Si tel est le cas, alors le processeur graphique nVidia est activé et l'application fonctionne alors en mode performances. Le processeur graphique nVidia est automatiquement éteint lorsque l'application est fermée.
- Si aucun profil n'existe, alors le processeur graphique intégré est utilisé.

La liste de profils d'applications est mise à jour fréquemment par nVidia et est automatiquement téléchargée dans votre ordinateur lorsque vous êtes connecté à internet.

Vous pouvez aussi créer des profils pour n'importe quelle application sur votre ordinateur. Cela pourrait être requis pour les applications ou jeux les plus récents qui n'ont pas de profil par défaut.

## Modifier les paramètres de profils d'application

1. cliquez droit sur le bureau et sélectionnez **Panneau de contrôle NVIDIA**.
2. Dans la fenêtre **Panneau de contrôle NVIDIA**, cliquez sur **Paramètres 3D** pour dérouler la liste (si elle n'est pas déjà étendue) puis cliquez sur **Gérer les paramètres 3D**.
3. Dans l'onglet **Paramètres de programme**, cliquez sur **Ajouter** puis recherchez l'exécutable de l'application (**.exe**). Une fois ajouté, vous pouvez modifier les paramètres pour cette application.

Pour modifier les paramètres d'une application spécifique, recherchez l'application dans la liste **Sélectionnez un programme à personnaliser** : et effectuez les modifications désirées.

 **REMARQUE** : Pour plus d'informations sur les options et paramètres disponibles dans le Panneau de contrôle NVIDIA, cliquez sur **Aide**.

## Capteur de chute libre

Le capteur de chute libre protège le disque dur de votre ordinateur contre les dégâts possibles, en détectant un état de chute libre causé par un lâcher intempestif de l'ordinateur portable. Quand un état de chute libre est détecté, le disque dur est placé en *état sécurisé* pour le protéger contre les dégâts sur la tête de lecture/écriture et une perte de données possible. Votre disque dur revient en fonctionnement normal dès que l'état de chute libre n'est plus détecté.

## Dell Dock (facultatif)

Le Dell Dock est un groupe d'icônes permettant d'accéder facilement à des applications, fichiers et dossiers fréquemment utilisés. Vous pouvez personnaliser le Dock en :

- Ajoutant ou supprimant des icônes
- Modifiant la couleur et l'emplacement du Dock
- Groupant des icônes associées en catégories
- Modifiant le comportement des icônes



### Ajout d'une catégorie

1. Cliquez droit sur le Dock, cliquez sur **Ajouter** → **Catégorie**.  
La fenêtre **Ajout/Modification de catégorie** apparaît.
2. Entrez un titre pour la catégorie dans le champ **Titre**.
3. Sélectionnez une icône pour la catégorie dans la case **Sélectionner une image** : boîte.
4. Cliquez sur **Enregistrer**.

### Ajout d'une icône

Glissez et déposez l'icône vers le Dock ou une catégorie.

### Suppression d'une catégorie ou d'une icône

1. Cliquez à droite sur la catégorie ou l'icône sur le Dock et cliquez sur **Supprimer le raccourci** ou **Supprimer la catégorie**.
2. Suivez les instructions qui s'affichent à l'écran.

### Personnalisation du Dock

1. Cliquez à droite sur le Dock et cliquez sur **Paramètres avancés...**
2. Choisissez l'option voulue pour personnaliser le Dock.

# Résolution des incidents

Cette partie donne des informations de dépannage sur votre ordinateur. Si vous n'arrivez pas à résoudre votre problème par les règles ci-dessous, voir «Utilisation des outils d'assistance» à la page 66 ou «Contacter Dell» à la page 89.

 **AVERTISSEMENT** : seul le personnel de maintenance formé devrait retirer le capot de l'ordinateur. Voir le *Guide de maintenance* sur [support.dell.com/manuals](http://support.dell.com/manuals) pour des instructions avancées de réparation.

## Codes sonores

Votre ordinateur peut émettre une série de signaux sonores lors du démarrage en cas d'erreurs ou de problèmes éventuels. Cette série de signaux, appelée «code sonore», permet d'identifier les incidents de fonctionnement de l'ordinateur. Dans ce cas, notez le code sonore et prenez contact avec Dell (voir «Contacter Dell» en page 89) pour obtenir de l'assistance.

 **REMARQUE** : pour remplacer des pièces, voir le *Guide de maintenance* sur [support.dell.com](http://support.dell.com).

| Code sonore | Problème possible  |
|-------------|--|
| Un          | Défaillance possible de la carte système - Echec de la somme de contrôle du BIOS ROM   |
| Deux        | Pas de mémoire détectée<br><b>REMARQUE</b> : si vous avez installé ou remplacé un module de mémoire, vérifiez que ce module mémoire est installé correctement. |
| Trois       | Défaillance possible de la carte système — Erreur du jeu de puces  |
| Quatre      | Défaillance de lecture/écriture en mémoire   |
| Cinq        | Défaillance d'horloge temps réel   |
| Six         | Panne de carte vidéo ou de puce  |
| Sept        | Panne du processeur  |
| Huit        | Panne de l'écran   |

## Problèmes de l'écran tactile

### Certaines ou toutes les fonctions d'entrée tactile multipoint ne fonctionnent pas —

- Certaines fonctions tactiles et d'entrée tactile multipoint peuvent être désactivées. Pour modifier les paramètres, faites un double-clic sur l'icône **Basculement** dans la zone de notification du bureau. Dans la fenêtre **Stylet et fonction tactile**, sélectionnez l'onglet **Tactile** et assurez-vous que les options **Utiliser votre doigt en tant que périphérique d'entrée** et **Activer l'entrée tactile multipoint et entrée manuscrite** sont sélectionnées.
- La fonction d'entrée tactile multipoint peut ne pas être prise en charge par l'application.
- L'écran tactile est calibré en usine, et ne nécessite pas de calibration de votre part. Si vous décidez de le calibrer, cliquez sur **Démarrer**  → **Panneau de configuration** → **Matériel et audio** → **Paramètres de tablet PC** → **Calibrer...**

 **REMARQUE** : une calibration incorrecte pourrait entraîner une imprécision de l'interaction tactile.

**Si l'écran tactile commence à perdre de sa sensibilité** — L'écran tactile peut être encombré de matières étrangères (pa exemple notes autocollantes) qui gênent les capteurs tactiles. Pour éliminer ces particules :

1. Eteignez l'ordinateur.
2. Débranchez le cordon d'alimentation de la prise murale.

 **PRÉCAUTION** : n'utilisez pas d'eau ni de liquide de nettoyage pour essuyer l'écran tactile.

3. Utilisez un chiffon propre et non pelucheux (vous pouvez pulvériser un nettoyant doux non abrasif ou de l'eau sur le chiffon si nécessaire, mais non pas sur l'écran) et essuyez la surface et les côtés de l'écran tactile pour éliminer toute la saleté ou les empreintes de doigt.

## Problèmes de réseau

### Connexions sans fil

#### **Si la connexion réseau sans fil est perdue** —

Le routeur sans fil est hors ligne ou le réseau sans fil a été désactivé sur l'ordinateur.

- Vérifiez que votre routeur sans fil est alimenté et relié à votre source de données (modem câble ou concentrateur réseau).
- Vérifiez que le réseau sans fil est activé sur votre ordinateur (voir «Activer ou désactiver le réseau sans fil» à la page 16).
- Rétablissez votre connexion avec le routeur sans fil (voir «Configuration d'une connexion sans fil» en page 21).
- Les interférences peuvent bloquer ou interrompre votre connexion sans fil. Rapprochez l'ordinateur du routeur sans fil.

### Connexions filaires

#### **Si la connexion réseau filaire est**

**perdue** — Le câble est peut-être mal branché ou endommagé.

- Vérifiez que le câble est bien branché et n'est pas endommagé.

# Problèmes d'alimentation

### **Si le voyant d'alimentation est éteint** —

L'ordinateur est éteint, en veille prolongée ou n'est pas alimenté.

- Appuyez sur le bouton d'alimentation. L'ordinateur reprend son fonctionnement normal s'il est éteint ou en mode de veille prolongée.
- Réinsérez le câble d'alimentation CA dans le connecteur et dans la prise secteur.
- Si l'ordinateur est branché sur une barrette d'alimentation, vérifiez que celle-ci est branchée sur une prise électrique et qu'elle est allumée. Retirez temporairement les périphériques de protection contre les surtensions, les barrettes d'alimentation et les rallonges pour vérifier que l'ordinateur s'allume correctement.

- Vérifiez que la prise secteur fonctionne en la testant avec un autre appareil, comme une lampe, par exemple.
- Vérifiez les connexions du câble de l'adaptateur de CA. Si l'adaptateur de CA a un voyant, vérifiez que le voyant sur cet adaptateur de CA est allumé.

### **Si le voyant d'alimentation est blanc fixe et que l'ordinateur ne répond pas** — L'écran peut ne pas répondre.

- Appuyez sur le bouton d'alimentation jusqu'à l'extinction de l'ordinateur avant de le rallumer.
- Si le problème persiste, contactez Dell (voir «Contacter Dell» en page 89).



**Si le témoin d'alimentation clignote en blanc** – L'ordinateur est en état de veille ou l'affichage peut ne pas répondre.

- Appuyez sur une touche sur le clavier, et déplacez la souris connectée ou un doigt sur la tablette tactile, ou pressez le bouton d'alimentation pour reprendre le fonctionnement normal.
- Si l'écran ne répond pas ; appuyez sur le bouton d'alimentation jusqu'à l'extinction de l'ordinateur avant de le rallumer.
- Si le problème persiste, contactez Dell (voir «Contacter Dell» en page 89).

**En cas d'interférences gênant la réception sur votre ordinateur** — Un signal indésirable crée des interférences qui interrompent ou bloquent les autres signaux. Les interférences peuvent être dues à divers facteurs :

- Rallonges pour le clavier, la souris et l'alimentation.
- Trop de périphériques raccordés à une même barrette d'alimentation
- Plusieurs barrettes d'alimentation raccordées à la même prise secteur.

## Problèmes de mémoire

**Si vous recevez un message indiquant que la mémoire est insuffisante** —

- Enregistrez et fermez tous les fichiers ouverts et quittez tous les programmes en cours d'exécution que vous n'utilisez pas pour voir si cela permet de résoudre le problème.
- Consultez la documentation du logiciel pour prendre connaissance des besoins en mémoire minimum. Si nécessaire, installez de la mémoire supplémentaire (voir le *Guide de maintenance* à l'adresse [support.dell.com/manuals](http://support.dell.com/manuals)).
- réinstallez le(s) module(s) mémoire(s) dans le(s) connecteur(s) (voir le *Guide de maintenance* sur [support.dell.com/manuals](http://support.dell.com/manuals)).
- Si le problème persiste, contactez Dell (voir «Contacter Dell» en page 89).

**Si vous rencontrez d'autres incidents liés à la mémoire** —

- Exécutez Dell Diagnostics (voir «Dell Diagnostics» en page 69).
- Si le problème persiste, contactez Dell (voir «Contacter Dell» en page 89).

## Problèmes de blocage et problèmes logiciels

**Si l'ordinateur ne démarre pas** — Vérifiez que le câble d'alimentation est bien branché sur l'ordinateur et sur la prise secteur.

**Si un programme ne répond plus** —

Fermez le programme :

1. Appuyez simultanément sur <Ctrl><Maj><Échap>.
2. Cliquez sur **Applications**.
3. Sélectionnez le programme qui ne répond plus.
4. Cliquez sur **Fin de tâche**.

**Si un programme se bloque régulièrement** —

Consultez la documentation du logiciel.

Si nécessaire, supprimez, puis réinstallez le programme.

 **REMARQUE** : la documentation de tout logiciel ou le CD qui l'accompagne incluent généralement des instructions d'installation.

**Si l'ordinateur ne répond plus ou un écran bleu uni apparaît** —

 **PRÉCAUTION** : vous pouvez perdre des données si vous n'arrivez pas à arrêter correctement le système d'exploitation.

Si vous n'obtenez plus de réponse en appuyant sur une touche du clavier ou en déplaçant la souris, appuyez sur le bouton d'alimentation pendant 8 à 10 secondes jusqu'à ce que l'ordinateur s'éteigne, puis redémarrez le système.

**Si un programme est conçu pour une version antérieure du système d'exploitation Microsoft® Windows®** —

Exécutez l'Assistant Compatibilité des programmes. L'assistant de Compatibilité des programmes configure un programme pour qu'il fonctionne dans un environnement comparable à celui d'une version précédente des systèmes d'exploitation Microsoft Windows.

Exécuter l'Assistant Compatibilité des programmes :

1. Cliquez sur **Démarrer**  → **Panneau de configuration** → **Programmes** → **Utiliser un programme plus ancien avec cette version de Windows**.
2. Dans l'écran d'accueil, cliquez sur **Suivant**.
3. Suivez les instructions qui s'affichent à l'écran.

### En cas de problèmes logiciels —

- Sauvegardez vos fichiers immédiatement.
  - Utilisez un programme antivirus pour vérifier le disque dur ou les CD.
  - Enregistrez les fichiers ouverts et quittez tous les programmes, puis éteignez l'ordinateur par le menu **Démarrer** .
  - Consultez la documentation du logiciel ou contactez le fabricant pour obtenir des informations de dépannage.
    - Assurez-vous que le programme est compatible avec le système d'exploitation installé sur votre ordinateur.
- Vérifiez que l'ordinateur est conforme aux exigences matérielles requises pour que le logiciel fonctionne. Voir la documentation du logiciel pour plus d'informations.
  - Vérifiez que le programme est correctement installé et configuré.
  - Vérifiez que les pilotes de périphériques n'entrent pas en conflit avec le programme.
  - Si nécessaire, supprimez, puis réinstallez le programme.
  - Notez le message d'erreur qui s'affiche pour faciliter le dépannage lorsque vous contactez Dell.

# Utilisation des outils d'assistance

## Dell Support Center

Le **Dell Support Center** vous aide à trouver le service, support et informations spécifiques de votre système que vous recherchez.

Pour lancer l'application, faites un double-clic sur l'icône . Basculement dans la zone de notification du bureau.

La page d'accueil **Dell Support Center** affiche le numéro de modèle de votre ordinateur, son numéro de service, son code de service express et les informations de contact de service.

La page d'accueil contient aussi des liens permettant d'accéder à :

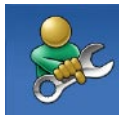

**Auto-assistance** (Dépannage, Sécurité, Performances du système, Réseau/Internet, Sauvegarde/Restauration et système d'exploitation Windows)



**Alertes** (alertes de support technique correspondant à votre ordinateur)



**De l'assistance de Dell** (assistance technique par DellConnect™, service client, formation et didacticiels, aide à l'utilisation avec Dell on Call™, et analyse en ligne avec PCCheckUp)



**A propos de votre système** (documentation du système, informations de garantie, informations sur le système, mises à jour et accessoires)

Pour plus d'informations sur le **Dell Support Center** et sur les outils disponibles, rendez-vous sur **DellSupportCenter.com**.

## Mes téléchargements Dell

 **REMARQUE** : Mes téléchargements DELL peut ne pas être disponible dans tous les pays.

Certains des logiciels préinstallés sur votre nouvel ordinateur Dell sont livrés sans CD ou DVD de sauvegarde. Ces logiciels sont maintenant disponibles sur Mes téléchargements DELL. Ce site web permet de télécharger des logiciels pour réinstallation ou de créer des supports de sauvegarde.

Pour s'enregistrer et utiliser Mes téléchargements DELL :

1. Rendez-vous sur le site **[downloadstore.dell.com/media](https://downloadstore.dell.com/media)**.
2. Suivez les instructions à l'écran pour vous enregistrer et télécharger les logiciels.
3. Reinstaller ou créer des support de sauvegarde pour les logiciels pour utilisation ultérieure.

## Messages système

En cas de problème ou d'erreur sur votre ordinateur, celui-ci peut afficher un message système qui vous aidera à identifier la cause et l'action nécessaire pour résoudre le problème.

 **REMARQUE** : si le message qui est apparu ne figure pas dans les exemples ci-dessous, consultez la documentation du système d'exploitation ou du programme en cours lorsque le message est apparu ou contactez dell (voir «Contacter Dell» à la page 89) pour assistance.

**CMOS checksum error (Erreur de somme de contrôle CMOS)** — Carte système ou pile d'horloge temps réel faible. Remplacez la pile (voir le *Guide de maintenance* à l'adresse [support.dell.com/manuals](http://support.dell.com/manuals)) ou contactez Dell pour assistance (voir «Contacter Dell» à la page 89).

**Hard-disk drive failure (Echec de disque dur)** — Panne éventuelle de disque dur pendant le test au démarrage. Contactez Dell pour obtenir de l'aide, (voir «Contacter Dell» en page 89).

**Hard-disk drive read failure (Echec de lecture de disque dur)** — Panne éventuelle de disque dur pendant son test au démarrage. Contactez Dell pour obtenir de l'aide, (voir «Contacter Dell» en page 89).

**No boot device available (Aucun périphérique d'amorçage disponible)** — Pas de partition d'amorçage sur le disque dur, le câble du disque dur n'est pas bien branché ou il n'y a aucun périphérique d'amorçage.

- Si le disque dur est le périphérique d'amorçage, assurez-vous que les câbles sont branchés, et que le disque est installé et partitionné comme périphérique d'amorçage.

- Accédez à la configuration du système et vérifiez que les informations de la séquence d'amorçage sont correctes (voir le *Guide technique Dell* à l'adresse [support.dell.com/manuals](http://support.dell.com/manuals)).

**CAUTION - Hard Drive SELF MONITORING SYSTEM has reported that a parameter has exceeded its normal operating range. Dell recommends that you back up your data regularly. A parameter out of range may or may not indicate a potential hard drive problem (AVIS – Le système de surveillance automatique du disque dur signale qu'un paramètre a dépassé sa plage d'utilisation normale. Dell recommande de sauvegarder régulièrement vos données. Un paramètre hors plage peut signaler ou non un problème potentiel sur le disque dur)** — Erreur SMART, panne éventuelle du disque dur. Contactez Dell pour obtenir de l'aide, (voir «Contacter Dell» en page 89).

## Dépanneur des conflits matériels

Si un périphérique n'est pas détecté pendant la configuration du système d'exploitation ou est détecté mais n'est pas configuré correctement, utilisez le **Dépanneur des conflits matériels** pour résoudre cette incompatibilité.

Pour démarrer le dépanneur des conflits matériels :

1. Cliquez sur **Démarrer**  → **Aide et support**.
2. Entrez **Dépanneur des conflits matériels** dans le champ de recherche puis appuyez sur <Entrée> pour lancer la recherche.
3. Dans les résultats de recherche, sélectionnez l'option décrivant le mieux le problème et suivez les étapes suivantes de dépannage.

## Dell Diagnostics

Si vous rencontrez un problème avec votre ordinateur, procédez aux vérifications décrites dans la section «Blocages et problèmes logiciels» en page 64 et exécutez Dell Diagnostics avant de contacter Dell pour obtenir une assistance technique.

 **REMARQUE** : Dell Diagnostics ne fonctionne que sur les ordinateurs Dell.

 **REMARQUE** : le *disque Drivers and Utilities* n'est pas obligatoirement expédié avec tous les ordinateurs.

Assurez-vous que le périphérique à tester apparaît dans le programme de configuration du système et qu'il est actif. Appuyez sur <F2> pendant l'autotest au démarrage (POST) pour entrer dans le programme de configuration du système (BIOS).

Démarrez Dell Diagnostics depuis le disque dur ou depuis le disque *Drivers and Utilities*.

## Démarrage de Dell Diagnostics à partir du disque dur

Dell Diagnostics se trouve dans une partition cachée (utilitaire de diagnostics) de votre disque dur.

 **REMARQUE** : si votre ordinateur ne peut pas afficher une image à l'écran, contactez Dell (voir «Contacter Dell» en page 89).

1. Vérifiez que l'ordinateur est relié à une prise secteur dont vous avez vérifié le fonctionnement.
2. Allumez votre ordinateur (ou redémarrez-le).
3. Lorsque le logo DELL™ apparaît, appuyez immédiatement sur <F12>. Sélectionnez **Diagnostics** dans le menu d'amorçage puis pressez <Entrée>. Cela pourrait appeler le Pre-Boot System Assessment (PSA) de votre ordinateur.

 **REMARQUE** : si vous attendez trop longtemps et que le logo du système d'exploitation apparaît, patientez jusqu'à ce que le bureau de Microsoft® Windows® s'affiche ; éteignez alors votre ordinateur et faites une nouvelle tentative.

 **REMARQUE** : si un message apparaît pour indiquer qu'aucune partition de diagnostic n'a été trouvée, lancez Dell Diagnostics depuis le disque *Drivers and Utilities*.

*En cas d'appel de PSA :*

- a. PSA démarre l'exécution des tests.
- b. Si le programme PSA s'achève correctement, le message suivant apparaît : «No problems have been found with this system so far. Do you want to run the remaining memory tests? This will take about 30 minutes or more. Do you want to continue? (Recommended) (Aucun problème détecté sur ce système pour l'instant. Voulez-vous lancer les tests de mémoire restants ? Cela peut prendre 30 minutes ou plus. Voulez-vous continuer ? (Recommandé)).»



- c. Pour continuer en cas de problème de mémoire, appuyez sur <y>, sinon appuyez sur <n>. Le message suivant s'affiche : «Booting Dell Diagnostic Utility Partition. Press any key to continue (Amorçage de la partition de l'utilitaire Dell Diagnostics. Appuyez sur une touche pour continuer).»
- d. Appuyez sur n'importe quelle touche pour vous rendre à la fenêtre **Choose an option** (choisissez une option).

*Si PSA n'est pas appelé :*

Appuyez sur une touche pour démarrer Dell Diagnostics à partir de la partition de diagnostics du disque dur et pour passer à la fenêtre **Choose An Option** (Choisir une option).

4. Sélectionnez le test que vous souhaitez exécuter.
5. Si un problème est rencontré durant un test, un message apparaît avec un code d'erreur et une description du problème. Notez le code d'erreur et la description du problème avant de prendre contact avec Dell (voir «Contacter Dell» en page 89).  
 **REMARQUE :** le code de service de votre ordinateur est affiché en haut de chaque écran de test. Le numéro de service permet d'identifier votre ordinateur lorsque vous prenez contact avec Dell.
6. A l'achèvement des tests, fermez l'écran de test pour revenir la fenêtre **Choose An Option** (Choisir une option).
7. Pour quitter Dell Diagnostics et redémarrer l'ordinateur, cliquez sur **Exit** (Quitter).

### Exécuter Dell Diagnostics depuis le disque Drivers and Utilities

 **REMARQUE** : le disque *Drivers and Utilities* n'est pas obligatoirement expédié avec tous les ordinateurs.

1. Insérez le disque *Drivers and Utilities*.

2. Éteignez et rallumez l'ordinateur.  
Lorsque le logo DELL™ apparaît, appuyez immédiatement sur <F12>.

 **REMARQUE** : si vous attendez trop longtemps et que le logo du système d'exploitation apparaît, patientez jusqu'à ce que le bureau de Microsoft Windows s'affiche ; éteignez alors votre ordinateur et faites une nouvelle tentative.

 **REMARQUE** : la procédure ci-dessous modifie la séquence d'amorçage pour un seul démarrage. Au prochain démarrage, l'ordinateur démarrera selon l'ordre des périphériques tel qu'indiqué dans le programme de configuration système.

3. Lorsque la liste des périphériques d'amorçage apparaît, mettez en surbrillance **CD/DVD/CD-RW** puis pressez <Entrée>.
4. Sélectionnez l'option **Boot from CD-ROM** (amorçer depuis le CD-ROM) dans le menu qui apparaît puis pressez <Entrée>.
5. Tapez 1 pour démarrer le menu du CD, puis appuyez sur <Entrée> pour continuer.
6. Sélectionnez **Run the 32 Bit Dell Diagnostics** (exécuter Dell Diagnostics 32 bits) depuis la liste numérotée. Si de multiples versions sont listées, sélectionnez la version appropriée pour votre ordinateur.
7. Sélectionnez le test que vous souhaitez exécuter.
8. Si un problème est rencontré durant un test, un message apparaît avec un code d'erreur et une description du problème. Notez le code d'erreur et la description du problème avant de prendre contact avec Dell (voir «Contacter Dell» en page 89).

-  **REMARQUE** : le code de service de votre ordinateur est affiché en haut de chaque écran de test. Le numéro de service permet d'identifier votre ordinateur lorsque vous prenez contact avec Dell.
9. A l'achèvement des tests, fermez l'écran de test pour revenir la fenêtre **Choose An Option** (Choisir une option).
  10. Pour quitter Dell Diagnostics et redémarrer l'ordinateur, cliquez sur **Exit** (Quitter).
  11. Retirez le disque *Drivers and Utilities*.

# Restauration de votre système d'exploitation

Vous pouvez restaurer le système d'exploitation de votre ordinateur en utilisant l'une des options ci-dessous :

**⚠ PRÉCAUTION** : l'utilisation de Dell Factory Image Restore ou du disque du *Système d'exploitation* supprime définitivement tous les fichiers de données présents sur votre ordinateur. Si possible, effectuez une sauvegarde de vos fichiers de données en utilisant l'une de ces options.

| Option                              | Utiliser  |
|-------------------------------------|---|
| System Restore                      | en tant que première solution   |
| Dell DataSafe Local Backup          | lorsque System Restore ne résoud pas votre problème   |
| support de restauration système     | lorsqu'une défaillance du système d'exploitation ne permet pas l'utilisation de restauration système ou de sauvegarde DataSafe Local<br>lors de l'installation de l'image d'usine sur un disque dur nouvellement installé |
| Dell Factory Image Restore          | pour restaurer votre ordinateur à l'état de fonctionnement dans lequel il se trouvait lorsque vous l'avez reçu.   |
| le disque du système d'exploitation | pour réinstaller uniquement le système d'exploitation sur votre ordinateur  |

**✍ REMARQUE** : le disque du *système d'exploitation* n'est pas obligatoirement livré avec tous les ordinateurs.

## Restauration du système

Le système d'exploitation Microsoft® Windows® propose la fonction Restauration du système qui vous permet de restaurer l'ordinateur à un état antérieur (sans répercussions sur les fichiers de données) si les modifications apportées au matériel, aux logiciels ou aux paramètres du système empêchent l'ordinateur de fonctionner correctement. Toutes les modifications apportées à votre ordinateur par la fonction Restauration du système sont totalement réversibles.

 **PRÉCAUTION : effectuez des sauvegardes régulières de vos fichiers de données. Restauration du système ne tient pas compte de vos fichiers de données ni ne les restaure.**

### Démarrer Restauration du système

1. Cliquez sur **Démarrer** .
2. Dans la case de recherche, tapez *Restauration du système* et appuyez sur <Entrée>.

 **REMARQUE** : la fenêtre **Contrôle de compte d'utilisateur** peut apparaître. Si vous êtes administrateur de l'ordinateur, cliquez sur **Continuer** ; sinon, prenez

contact avec votre administrateur pour poursuivre l'action voulue.

3. Cliquez sur **Suivant** et suivez les invites à l'écran.

Dans le cas où Restauration du système n'a pas résolu votre problème, vous pourriez annuler votre dernière restauration système.

### Annuler la dernière restauration système

 **REMARQUE** : avant d'annuler la dernière restauration du système, enregistrez et fermez tous les fichiers ouverts et quittez tous les programmes en cours d'exécution. Ne modifiez, n'ouvrez ou ne supprimez en aucun cas des fichiers ou des programmes tant que la restauration du système n'est pas terminée.

1. Cliquez sur **Démarrer** .
2. Dans la case de recherche, tapez *Restauration du système* et appuyez sur <Entrée>.
3. Cliquez sur **Annuler ma dernière restauration** puis cliquez sur **Suivant**.

## Dell DataSafe Local Backup

 **PRÉCAUTION** : l'utilisation de Dell DataSafe Local Backup supprime définitivement tous les programmes ou pilotes installés après la réception de votre ordinateur. Préparez un support de sauvegarde des applications que vous devez installer sur votre ordinateur avant d'utiliser Dell DataSafe Local Backup. N'utilisez Dell DataSafe Local Backup que si System Restore n'a pas résolu votre problème de système d'exploitation.

 **PRÉCAUTION** : bien que Dell DataSafe Local Backup soit conçu pour conserver les fichiers de données de votre ordinateur, il est recommandé de faire une sauvegarde de vos données avant d'utiliser Dell DataSafe Local Backup.

 **REMARQUE** : si Dell DataSafe Local Backup n'est pas disponible sur votre ordinateur, utilisez Dell Factory Image Restore (voir «Dell Factory Image Restore» à la page 79) pour restaurer votre système d'exploitation.

Vous pouvez utiliser Dell DataSafe Local Backup pour restaurer votre disque dur à l'état fonctionnel où il se trouvait lors de l'achat de votre ordinateur, sans effacer les fichiers de données.

Dell DataSafe Local Backup vous permet de :

- Sauvegarder et restaurer votre ordinateur à un état de fonctionnement précédent
- Créez un support de restauration système (voir «Créer un support de restauration système (Recommandé)» à la page 12)

### Dell DataSafe Local Backup Basic

Pour restaurer votre système d'exploitation et les logiciels installés en usine tout en conservant les fichiers de données :

1. Eteignez votre ordinateur .
2. Débranchez tous les périphériques (lecteur USB, imprimante, etc) connectés à l'ordinateur et supprimez le matériel interne ajouté récemment.

 **REMARQUE** : ne déconnectez pas l'adaptateur de CA.

3. Allumez l'ordinateur.

4. Quand le logo DELL™ apparaît, appuyez plusieurs fois sur <F8> pour accéder à la fenêtre **Options de démarrage avancées**.

 **REMARQUE** : si vous attendez trop longtemps et que le logo du système d'exploitation apparaît, patientez jusqu'à ce que le bureau de Microsoft Windows s'affiche ; éteignez alors votre ordinateur et faites une nouvelle tentative.

5. Sélectionnez **Réparer votre ordinateur**.

6. Sélectionnez **Restauration Dell DataSafe et sauvegarde d'urgence** depuis les **Options de restauration système** puis suivez les invites à l'écran.

 **REMARQUE** : le processus de restauration pourrait prendre une heure ou plus selon la taille des données à restaurer.

 **REMARQUE** : pour plus d'informations, consultez l'article 353560 de la base de connaissance à l'adresse [support.dell.com](http://support.dell.com).

## Mettre à niveau vers Dell DataSafe Local Backup Professional

 **REMARQUE** : Dell DataSafe Local Backup Professional peut être installé sur votre ordinateur, si vous l'avez commandé au moment de l'achat.

Dell DataSafe Local Backup Professional offre des fonctionnalités additionnelles qui vous permettent de :

- Sauvegarder et restaurer votre ordinateur par types de fichiers
- Sauvegarder sur un périphérique de stockage local
- Planifier des sauvegardes automatiques

Pour mettre à niveau vers Dell DataSafe Local Backup Professional

1. Double-cliquez sur l'icône Dell DataSafe Online  dans la zone de notification de votre bureau.
2. Cliquez sur **METTRE À NIVEAU MAINTENANT !**
3. Suivez les instructions qui s'affichent à l'écran.

# Support de récupération du système

 **PRÉCAUTION** : bien que le support de restauration système soit conçu pour conserver les fichiers de données de votre ordinateur, il est recommandé de faire une sauvegarde de vos données avant d'utiliser le support de restauration système.

Vous pouvez utiliser le support de restauration système créé grâce à Dell DataSafe Local Backup pour restaurer votre disque dur à l'état fonctionnel où il se trouvait lors de l'achat de votre ordinateur, sans effacer les fichiers de données.

Utilisez le support de restauration système au cas où :

- Panne de système d'exploitation empêchant l'utilisation des options de récupération installées sur votre ordinateur.
- Défaillance du disque dur qui ne permet pas la restauration des données.

Pour restaurer le système d'exploitation et les logiciels installés en usine sur votre ordinateur en utilisant le support de restauration système :

1. Insérez le disque de restauration système ou la clef USB et redémarrez l'ordinateur.
2. Lorsque le logo DELL™ apparaît, appuyez immédiatement sur <F12>.

 **REMARQUE** : si vous attendez trop longtemps et que le logo du système d'exploitation apparaît, patientez jusqu'à ce que le bureau de Microsoft Windows s'affiche ; éteignez alors votre ordinateur et faites une nouvelle tentative.

3. Sélectionnez le périphérique d'amorçage approprié dans la liste et pressez <Entrée>
4. Suivez les instructions qui s'affichent à l'écran.



## Dell Factory Image Restore

 **PRÉCAUTION** : Dell Factory Image Restore supprime définitivement toutes les données qui figurent sur le disque dur et supprime tous les programmes ou tous les pilotes installés après que vous avez reçu l'ordinateur. Si possible, sauvegardez toutes les données avant de lancer cette option. N'utilisez Dell Factory Image Restore que si System Restore n'a pas résolu votre problème de système d'exploitation.

 **REMARQUE** : Dell Factory Image Restore peut ne pas être disponible dans certains pays ou sur certains ordinateurs.

 **REMARQUE** : Si Dell Factory Image Restore n'est pas disponible sur votre ordinateur, Utilisez alors Dell DataSafe Local Backup (voir «Dell DataSafe Local Backup» à la page 76) pour restaurer votre système d'exploitation.

N'utilisez Dell Factory Image Restore qu'en dernier ressort pour restaurer votre système d'exploitation. Cette option restaure votre

disque dur à l'état de fonctionnement dans lequel il était lorsque vous avez acheté l'ordinateur. Tous les programmes ou fichiers ajoutés depuis que vous avez reçu votre ordinateur, notamment les fichiers de données, sont définitivement supprimés du disque dur. Les documents, feuilles de calcul, messages électroniques, photos numériques et fichiers de musique constituent les fichiers de données. Si possible, sauvegardez toutes les données avant de lancer Dell Factory Image Restore.

### Démarrer Dell Factory Image Restore

1. Allumez l'ordinateur.
2. Quand le logo DELL™ apparaît, appuyez plusieurs fois sur <F8> pour accéder à la fenêtre **Options de démarrage avancées**.

 **REMARQUE** : si vous attendez trop longtemps et que le logo du système d'exploitation apparaît, patientez jusqu'à ce que le bureau de Microsoft Windows s'affiche ; éteignez alors votre ordinateur et faites une nouvelle tentative.

## Restauration de votre système d'exploitation

### 3. Sélectionnez **Réparer votre ordinateur**.

La fenêtre **Options de récupération système** apparaît.

### 4. Sélectionnez une organisation de clavier, puis cliquez sur **Suivant**.

### 5. Pour accéder aux options de réparation, ouvrez une session comme utilisateur local. Pour accéder à l'invite de commande, tapez **Administrateur** dans le champ **Nom d'utilisateur**, puis cliquez sur **OK**.

### 6. Cliquez sur **Dell Factory Image Restore**.

L'écran de bienvenue de **Dell Factory Image Restore** apparaît.

 **REMARQUE** : selon votre configuration, vous devrez peut-être sélectionner **Dell Factory Tools** (Outils d'usine Dell), puis **Dell Factory Image Restore**.

### 7. Cliquez sur **Suivant**.

L'écran **Confirm Data Deletion** (Confirmer la suppression de données) apparaît.

 **REMARQUE** : Si vous ne souhaitez pas continuer le processus de Factory Image Restore, cliquez sur **Annuler**.

### 8. Cochez la case pour confirmer que vous souhaitez poursuivre le reformatage du disque dur et la restauration du logiciel système à l'état de sortie d'usine, puis cliquez sur **Next** (Suivant).

Le processus de restauration commence et pourrait prendre cinq minutes ou plus pour se terminer. Un message apparaît quand le système d'exploitation et les applications installés en usine ont été restaurés à l'état de sortie d'usine.

### 9. Cliquez sur **Terminer** pour redémarrer l'ordinateur.

# Obtention d'aide

Pour tout problème avec votre ordinateur, procédez comme suit pour diagnostiquer et dépanner le problème :

1. Voir «Résolution des incidents» en page 59 pour des informations et procédures correspondant au problème rencontré avec votre ordinateur.
2. Voir «Dell Diagnostics» en page 69 pour les procédures d'exécution de Dell Diagnostics.
3. Complétez la «liste de vérification de diagnostics» en page 88.
4. Utilisez la gamme complète de services en ligne de Dell disponibles sur **support.dell.com** pour obtenir de l'aide sur les procédures d'installation et de dépannage. Voir «Services en ligne» en page 83 pour une liste complète de l'assistance Dell en ligne.

5. Si les étapes précédentes ne vous ont pas permis de résoudre le problème, voir «Avant d'appeler» en page 87.

 **REMARQUE :** Appelez l'assistance Dell à l'aide d'un téléphone situé à proximité de l'ordinateur pour que le technicien puisse vous guider pendant la procédure de dépannage.

 **REMARQUE :** Il se peut que le système de code de service express de Dell ne soit pas disponible dans tous les pays.

Lorsque le système téléphonique automatisé de Dell vous le demande, entrez votre code de service express pour que votre appel soit directement acheminé vers l'équipe de support technique appropriée. Si vous n'avez pas de code de service express, ouvrez le dossier des **Accessoires Dell**, double-cliquez sur l'icône **Code de service express** et suivez les instructions qui s'affichent.

## Obtention d'aide

 **REMARQUE** : Certains des services ne sont pas toujours disponibles en dehors des États-Unis. Veuillez communiquer avec votre représentant Dell local pour obtenir des informations sur leur disponibilité.

## Support technique et service clientèle

Le service de support Dell est disponible pour répondre à vos questions au sujet du matériel Dell. Nos employés de support utilisent des diagnostics sur ordinateur pour fournir rapidement des réponses exactes.

Pour prendre contact avec le service de support technique de Dell, voir «Avant d'appeler» en page 87, puis consultez les coordonnées de contact correspondant à votre région ou visitez **[support.dell.com](http://support.dell.com)**.

## DellConnect

DellConnect™ est un outil d'accès en ligne simple permettant à un technicien d'assistance et de service d'accéder à votre ordinateur par une connexion à haut débit, pour diagnostiquer votre problème et le réparer sous vos yeux. Pour plus d'informations, consultez **[www.dell.com/dellconnect](http://www.dell.com/dellconnect)**.

## Services en ligne

Vous pouvez en savoir plus sur les produits et services Dell en consultant les sites suivants :

- **www.dell.com**
- **www.dell.com/ap** (pays d'Asie et du Pacifique uniquement)
- **www.dell.com/jp** (Japon uniquement)
- **www.euro.dell.com** (Europe uniquement)
- **www.dell.com/la/** (pays d'Amérique Latine et les Caraïbes)
- **www.dell.ca** (Canada uniquement)

Vous pouvez accéder au support Dell par les sites et adresses e-mail suivants :

### Sites web de support Dell

- **support.dell.com**
- **support.jp.dell.com** (Japon uniquement)
- **support.euro.dell.com** (Europe uniquement)
- **supportaj.dell.com** (Asie Pacifique uniquement)

### Adresses e-mail de support Dell

- **mobile\_support@us.dell.com**
- **support@us.dell.com**
- **la-techsupport@dell.com** (pays d'Amérique Latine et les Caraïbes uniquement)
- **apsupport@dell.com** (région Asie/Pacifique uniquement)

### Adresses e-mail marketing et ventes Dell

- **apmarketing@dell.com** (région Asie/Pacifique uniquement)
- **sales\_canada@dell.com** (Canada uniquement)

### Protocole de transfert de fichiers (FTP) anonyme

- **ftp.dell.com**

Connectez-vous en tant qu'utilisateur : `anonyme` et utilisez votre adresse électronique comme mot de passe.

## Service d'état des commandes automatisé

Pour vérifier l'état de vos commandes de produits Dell, vous pouvez visiter le site **support.dell.com**, ou appeler le service d'état des commandes automatisé. Un message préenregistré vous invite à entrer les informations concernant votre commande afin de la localiser et de vous informer.

Si vous avez un problème avec votre commande, comme des pièces manquantes, des mauvaises pièces ou une facturation erronée, contactez le service clientèle de Dell. Gardez votre facture ou votre fiche d'expédition à portée de main lorsque vous appelez.

Pour connaître le numéro de téléphone à appeler pour votre région, voir «Contacter Dell» en page 89.

## Informations sur les produits

Si vous avez besoin d'informations sur les autres produits disponibles auprès de Dell ou si vous voulez passer une commande, visitez le site de Dell à l'adresse **www.dell.com**. Pour trouver le numéro de téléphone approprié pour votre pays ou pour parler à un spécialiste des ventes, voir «Contacter Dell» en page 89.

## Retour d'articles pour réparation sous garantie ou avoir

Préparez tous les articles à retourner, pour réparation ou avoir, comme indiqué ci-après :

 **REMARQUE** : Avant de renvoyer le produit à Dell, assurez-vous de sauvegarder toutes les données sur le disque dur et tout autre périphérique de stockage sur le produit. Éliminez toutes les informations confidentielles, protégées et données personnelles, ainsi que les supports amovibles tels que CD et cartes mémoire. Dell décline toute responsabilité en ce qui concerne vos informations confidentielles, propriétaires ou personnelles, et en cas de perte ou d'endommagement des données ou des supports amovibles.

1. Appelez Dell pour obtenir un numéro d'autorisation de renvoi du matériel et écrivez-le lisiblement et bien en vue sur l'extérieur de la boîte. Pour connaître le numéro de téléphone à appeler pour votre région, voir «Contacter Dell» en page 89.
2. Joignez une copie de votre facture et une lettre décrivant la raison du renvoi.
3. Joignez une copie de la liste de vérification des diagnostics (voir «Liste de vérification des diagnostics» en page 88), indiquant les tests que vous avez effectués et les messages d'erreur générés par Dell Diagnostics (voir «Dell Diagnostics» en page 69).
4. Joignez tous les accessoires qui doivent accompagner le ou les articles renvoyés (câbles d'alimentation, logiciels, guides, etc.) s'il s'agit d'un retour pour avoir.

## Obtention d'aide

5. Renvoyez l'équipement dans son emballage d'origine (ou un équivalent).

 **REMARQUE** : les frais d'expédition sont à votre charge. L'assurance des articles retournés vous incombe également et vous acceptez le risque de leur perte au cours de leur acheminement vers Dell. Les envois en contre-remboursement ne sont pas acceptés.

 **REMARQUE** : Les retours ne comportant pas les éléments décrits ci-dessus seront refusés au quai de réception de Dell et vous seront retournés.



## Avant d'appeler

- REMARQUE :** ayez votre code de service express à portée de main quand vous appelez. Ce code facilite l'acheminement de votre appel par le système d'assistance téléphonique informatisé de Dell. Vous devrez peut-être fournir votre numéro de service.

### Trouver votre numéro de service

Le numéro de service de l'ordinateur se trouve sur une étiquette sur le fond de votre ordinateur.

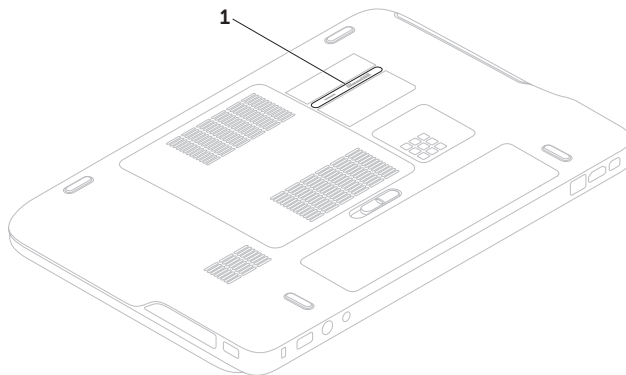

---

**1** Etiquette de service

---

## Obtention d'aide

N'oubliez pas de compléter la liste de vérification des diagnostics suivante. Si possible, allumez votre ordinateur avant de contacter Dell pour obtenir une assistance et appelez d'un téléphone qui se trouve à proximité de votre ordinateur. On peut vous demander de taper certaines commandes au clavier, de donner des informations détaillées sur le fonctionnement de l'ordinateur ou d'essayer d'autres méthodes de dépannage uniquement possibles sur ce dernier. Assurez-vous que la documentation de l'ordinateur est disponible.

## Liste de vérification des diagnostics

- Nom :
- Date :
- Adresse :
- Numéro de téléphone :
- Numéro de service (code barres à l'arrière de l'ordinateur) :
- Code de service express :
- Numéro d'autorisation de retour du matériel (s'il vous a été fourni par l'assistance technique de Dell) :
- Système d'exploitation et version :
- Périphériques :
- Cartes d'extension :
- Êtes-vous connecté à un réseau ? Oui/Non
- Réseau, version et carte réseau :
- Programmes et versions :

Consultez la documentation de votre système d'exploitation pour déterminer le contenu des fichiers de démarrage de l'ordinateur. Si l'ordinateur est relié à une imprimante, imprimez chaque fichier. Sinon, notez le contenu de chaque fichier avant d'appeler Dell.

- Message d'erreur, code sonore ou code de diagnostic :
- Description du problème et procédures de dépannage effectuées :

## Contacteur Dell

Pour les clients aux Etats-Unis, appelez le 800-WWW-DELL (800-999-3355).



**REMARQUE** : Si vous n'avez pas de connexion Internet active, vous pouvez trouver les informations de contact sur votre confirmation de commande, bordereau d'expédition, facture ou dans le catalogue de produits de Dell.

Dell propose plusieurs options de services et support en ligne et par téléphone. Leur disponibilité dépend du produit et du pays, certains services peuvent ne pas être disponibles dans votre région.

Pour prendre contact avec Dell pour des questions commerciales, de support technique ou de service à la clientèle :

1. Allez sur **[www.dell.com/ContactDell](http://www.dell.com/ContactDell)**.
2. Sélectionnez votre pays ou région.
3. Sélectionnez le lien de service ou de support en fonction de vos besoins.
4. Choisissez la méthode qui vous convient le mieux pour prendre contact avec Dell.

# Trouver plus d'informations et de ressources

## Si vous devez :

réinstaller votre système d'exploitation

exécuter un programme de diagnostic pour votre ordinateur

réinstaller les logiciels système

pour plus d'informations sur le système d'exploitation Microsoft® Windows® et ses fonctionnalités

mettre à jour votre ordinateur avec des composants nouveaux ou supplémentaires tels qu'un nouveau disque dur

réinstaller ou remplacer une pièce usée ou défectueuse

## Voir :

Voir «Restauration du système» à la page 78.

«Dell Diagnostics» à la page 69

«My Dell Downloads» à la page 67

**support.dell.com**

le *Guide de maintenance* à l'adresse **support.dell.com/manuals**



**REMARQUE :** dans certains pays, l'ouverture et le remplacement de pièces de votre ordinateur peut annuler votre garantie. Vérifiez les conditions de garantie et de retour avant d'intervenir à l'intérieur de votre ordinateur.

## Si vous devez :

---

trouver les informations sur les pratiques sûres pour votre ordinateur.

consulter les informations de garanties, conditions générales (Etats-Unis seulement), instructions de sécurité, informations réglementaires, informations d'ergonomie et le contrat de licence d'utilisateur final

---

trouver votre étiquette de service/code de service express — Vous devez utiliser l'étiquette de service pour identifier votre ordinateur sur le site **support.dell.com** ou prendre contact avec le support technique.

---

## Voir :

---

les documents réglementaires et de sécurité livrés avec votre ordinateur, voir aussi la page de conformité réglementaire à l'adresse **[www.dell.com/regulatory\\_compliance](http://www.dell.com/regulatory_compliance)**

---

le dessous de votre ordinateur  
le **Dell Support Center**. Pour lancer **Dell Support Center**, cliquez sur l'icône  dans la barre des tâches.

### **Si vous devez :**

trouver des pilotes ou téléchargements ;  
fichiers lisez-moi

accéder au support technique et à l'aide sur  
le produit

vérifier le statut de votre commande pour les  
achats d'appareils neufs

trouver des solutions et réponses aux  
questions courantes

trouver des informations sur les mises  
à jour et modifications techniques de  
dernière minute sur votre ordinateur ou  
des informations de références techniques  
avancées pour les techniciens et les  
utilisateurs expérimentés



---

### **Voir :**

**[support.dell.com](http://support.dell.com)**

# Caractéristiques

Cette partie donne des informations pouvant être nécessaires pour l'installation, la mise à jour de pilotes et la mise à niveau de votre ordinateur.

 **REMARQUE** : les offres proposées peuvent dépendre de la région. Pour plus d'informations sur la configuration de votre ordinateur, voyez **la section** À propos de votre système dans le Dell Support Center. Pour lancer Dell Support Center, cliquez sur  l'icône dans la zone de notification sur votre bureau.

## Modèle de l'ordinateur

---

Dell™ XPS™ L501X

## Informations sur l'ordinateur

---

|                         |  |
|-------------------------|--|
| Jeu de puces du système | Jeu de puces Mobile Intel® 5 series express HM57                   |
| Type de processeur      | Intel Core™ i3<br>Intel Core i5<br>Intel Core i7<br>Intel Pentium® |

## Mémoire

---

|                                 |   |
|---------------------------------|---|
| Connecteur du module de mémoire | deux connecteurs SODIMM accessibles à l'utilisateur |
| Capacité des modules mémoire    | 1 Go, 2 Go, et 4 Go                                 |
| Mémoire minimum                 | 2 GB  |
| Mémoire maximum                 | 8 GB  |

### Mémoire

---

Type de mémoire 1066 MHz/1333 MHz  
SODIMM DDR3

**REMARQUE :** pour des instructions sur la mise à niveau de la mémoire, voir le *Guide de maintenance* à l'adresse [support.dell.com/manuals](http://support.dell.com/manuals).

### Connecteurs

---

Audio un connecteur de microphone (entrée), deux connecteurs de casque/de haut-parleurs stéréo

**REMARQUE :** vous pouvez aussi utiliser les connecteurs pour installer des haut-parleurs 5.1

S/PDIF un connecteur S/PDIF combiné microphone/numérique

Carte Mini PCI un logement carte Mini PCI pleine hauteur  
un logement carte Mini PCI demie hauteur

### Connecteurs

---

connecteur HDMI un connecteur à 19 broches

Carte réseau un connecteur RJ45

USB deux connecteurs à 4 broches conformes à la norme USB 3.0

Mini DisplayPort un connecteur à 20 broches

eSATA un connecteur combiné sept broches/quatre broches eSATA/USB avec PowerShare

lecteur de carte un logement 9-en-1

Entrée antenne (en option) un connecteur MCX



## lecteur de carte multimédia

---

|                   |   |
|-------------------|---|
| Cartes supportées | Carte mémoire Secure Digital (SD)             |
|                   | Carte Secure Digital Input Output (SDIO)      |
|                   | Secure Digital High Capacity (SDHC)           |
|                   | Carte Secure Digital eXtended Capacity (SDXC) |
|                   | Memory Stick                                  |
|                   | Memory Stick PRO                              |
|                   | Carte mémoire MSXC                            |
|                   | MultiMedia Card (MMC)                         |
|                   | xD-Picture Card                               |

## Caméra

---

|                      |                   |
|----------------------|-------------------|
| Résolution de caméra | 2.0 megapixels HD |
| Résolution vidéo     | 1280 x 720        |

## Communications

---

|                   |  |
|-------------------|--|
| Modem (en option) | Modem externe USB V.92<br>56 K   |
| Carte réseau      | LAN Ethernet<br>10/100/1000 sur la carte système   |
| Sans fil          | WLAN, WWAN (en option), WiMax/Wi-Fi abgn/agn, et technologie sans fil Bluetooth® (en option)/ WiDi (en option) |
| TV                | Carte tuner TV (en option)   |

## Caractéristiques

### Audio

---

|                     |  |
|---------------------|--|
| Contrôleur audio    | Realtek ALC665                         |
| haut-parleurs       | 2 x 1,5 Watt + 2,5 Watts               |
| Contrôles du volume | menus logiciel et contrôles multimédia |

### Vidéo

---

#### Intégré

|                  |                   |
|------------------|-------------------|
| Contrôleur vidéo | Intel HD graphics |
| Mémoire vidéo    | jusqu'à 256 Mo    |

#### Dédié

|                  |  |
|------------------|--|
| Contrôleur vidéo | NVIDIA GeForce GT 420M<br>NVIDIA GeForce GT 435M |
| Mémoire vidéo    | 1 Go/2 Go DDR3                                   |

### Écran

---

|      |  |
|------|--|
| Type | 15,6" HD WLED, TrueLife  |
|      | 15,6" HD RGBLED, TrueLife  |
|      | 15,6" HD WLED rétroéclairé avec entrée multipoints, TrueLife (en option) |

#### Dimensions :

|                          |                      |
|--------------------------|----------------------|
| Hauteur                  | 193,54 mm (7,62 po)  |
| Largeur                  | 344,23 mm (13,55 po) |
| Diagonale                | 396,42 mm (15,6 po)  |
| Résolution maximum       | 1920 x 1080          |
| Taux de rafraîchissement | 60 Hz                |
| Angle d'utilisation      | 0° (fermé) à 135°    |

**Écran**

|                         |                          |
|-------------------------|--------------------------|
| Angle de vue horizontal | 40/40                    |
| Angle de vue vertical   | 15/30 (H/L)              |
| Point de pixel          | 0.2265 mm x<br>0.2265 mm |

**batterie**

«Smart» au lithium ion 9 éléments

|            |                      |
|------------|----------------------|
| Hauteur    | 221,07 mm (8,70 po)  |
| Largeur    | 54,35 mm (2,14 po)   |
| Profondeur | 42,53 mm (1,67 po)   |
| Masse      | 0,49 kg (1,08 livre) |

«Smart» au lithium ion 6 éléments

|         |                     |
|---------|---------------------|
| Hauteur | 209,19 mm (8,24 po) |
|---------|---------------------|

**batterie**

|                                    |  |
|------------------------------------|--|
| Largeur                            | 54,35 mm (2,14 po)   |
| Profondeur                         | 20,40 mm (0,80 po)   |
| Masse                              | 0,33 kg (0,73 livre)   |
| Tension                            | 13,3 V (6-/9- éléments)  |
| Durée de la charge (approximative) | 4 heures (quand l'ordinateur est éteint)                       |
| Temps d'opération                  | l'autonomie de la batterie varie en fonction de l'utilisation. |
| Pile bouton                        | CR-2032  |

### Adaptateur de CA

---

 **REMARQUE** : n'utilisez que les adaptateurs de CA spécifiés pour l'utilisation avec votre ordinateur. Reportez-vous aux informations de sécurité fournies avec votre ordinateur.

|                               |                           |
|-------------------------------|---------------------------|
| Tension d'entrée              | 100-240 VCA/<br>11-16 VCC |
| Courant d'entrée<br>(maximal) | 1,50 A/2,30 A/2,50 A      |
| Fréquence<br>d'entrée         | 50-60 Hz                  |
| Puissance                     | 90 W/130 W                |
| Courant de sortie :           |                           |
| 90 W                          | 4,62 A (en continu)       |
| 130 W                         | 6,70 A (en continu)       |
| Tension de sortie<br>nominale | 19,5 VCC                  |

### Adaptateur de CA

---

|                                  |                               |
|----------------------------------|-------------------------------|
| Température en<br>fonctionnement | 0° à 40°C<br>(32° à 104°F)    |
| Température de<br>stockage       | -40° à 70°C<br>(-40° à 158°F) |

### Clavier (rétroéclairé)

---

|                      |   |
|----------------------|---|
| Nombre de<br>touches | 86 (États-Unis et<br>Canada) ;<br>87 (Europe) ; 90 (Japon) ;<br>87 (Brésil) |
| Disposition          | QWERTY/AZERTY/Kanji   |

### Tablette tactile

---

|  |         |
|--|---------|
| résolution de<br>positionnement<br>X/Y (mode<br>tablette<br>graphique) | 240 cpp |
|--|---------|

## Tablette tactile

---

Dimension :

Largeur 100 mm (3,94 po)

Hauteur 56 mm (2,2 po)

## Caractéristiques physiques

---

Hauteur 32,2 mm à 38,2 mm  
(1,27 po à 1,50 po)

Largeur 381 mm (15 po)

Profondeur 265,4 mm (10,45 po)

Poids (avec batterie  
6 éléments) configurable jusqu'à  
moins de 2,8 kg (6,17 livre)

## Environnement informatique

---

Plage de températures :

Fonctionnement 0° à 35°C  
(32° à 95°F)

Stockage -40° à 35°C  
(-40° à 149°F)

Humidité relative (maximale) :

Fonctionnement 10 à 90 %  
(sans condensation)

Stockage 5 à 95 %  
(sans condensation)

Vibration maximale (avec un spectre de vibration aléatoire simulant l'environnement utilisateur) :

Fonctionnement 0,66 Geff

En stockage 1,30 Geff

### Environnement informatique

---

Résistance maximale aux chocs  
(en fonctionnement – mesurée avec Dell  
Diagnostics fonctionnant sur le disque dur et  
une impulsion demi-sinusoidale de 2 ms ;  
hors fonctionnement – mesurée avec disque  
dur en position de rangement des têtes et  
une impulsion demi-sinusoidale de 2 ms) :

Fonctionnement 110 G

En stockage 160 G

Altitude (maximale)

Fonctionnement -15,2 à 3048 m  
(-50 à 10.000 pieds)

Stockage -15,2 à 10 668 m  
(-50 à 35.000 pieds)

Niveau de  
contamination  
aérienne G2 ou moins selon  
ISA-S71.04-1985

# Annexe

## Informations de produit Macrovision

Ce produit intègre une technologie de protection des droits d'auteur qui est protégée par des documents de méthode de certains brevets américains et d'autres droits de propriété intellectuelle détenus par Macrovision Corporation ainsi que par d'autres détenteurs de droits. L'utilisation de cette technologie de protection des droits d'auteur est soumise à l'autorisation de Macrovision Corporation ; elle est destinée exclusivement à une utilisation domestique et à des opérations limitées de visualisation, sauf autorisation particulière de Macrovision Corporation. L'ingénierie inverse et le désassemblage sont interdits.

## Informations pour la norme NOM, ou Norme Officielle Mexicaine (pour le Mexique seulement)

Les informations suivantes sont données dans l'(les) appareil(s) décrit(s) dans ce document en respect des requis du Standard Mexicain Officiel (NOM) :

### Importateur :

Dell México S.A. de C.V.

Paseo de la Reforma 2620 – Flat 11°

Col. Lomas Altas

11950 México, D.F.

| Numéro de modèle régulateur | Tension                   | Fréquence | Consommation électrique  | Tension en sortie | Intensité en sortie |
|-----------------------------|---------------------------|-----------|--------------------------|-------------------|---------------------|
| P11F                        | 100-240 VCA/<br>11-16 VCC | 50-60 Hz  | 1,50 A/2,30 A/<br>2,50 A | 19,5<br>VCC       | 4,62 A/6,70 A       |

Pour plus de détails, lisez les informations de sécurité livrées avec votre ordinateur.

Pour plus d'informations sur les meilleures pratiques de sécurité, voir la la page de conformité réglementaire à l'adresse [www.dell.com/regulatory\\_compliance](http://www.dell.com/regulatory_compliance).



# Index

## A

achat de produits

pour réparation ou avoir **85**

adresses e-mail

pour le support technique **83**

adresses e-mail du support **83**

aide

obtention d'aide et support **81**

appeler Dell **87**

## B

barrettes d'alimentation, utilisation **8**

basculement **48**

## C

Caméra **47**

capacités de l'ordinateur **52**

caractéristiques **93**

carte B-CAS **14**

carte SIM **14**

CD, lecture et création **53**

Centre de mobilité Windows **41**

circulation d'air, dégagement **7**

configuration, avant de commencer **7**

connecteur Mini DisplayPort **31**

connexion

à l'Internet **20**

connexion à Internet **20**

connexion réseau sans fil **61**

connexions réseau

réparation **61**

contacter Dell en ligne **89**

## Index

### D

- DataSafe Local Backup **76**
- DellConnect **82**
- Dell Diagnostics **69**
- Dell Factory Image Restore **79**
- Dell Stage **54**
- Dell Support Center **66**
- Dell Dock **58**
- Dépanneur des conflits matériels **69**
- DVD, lecture et création **53**

### E

- écran tactile
  - Gestes **48**

### F

- FAI
  - fournisseur d'accès Internet **20**
- fonctions du logiciel **52**

### L

- Lecteur optique
  - Utiliser **44**
- liste de vérification des diagnostics **88**

### M

- messages système **67**

### N

- nVidia Optimus Technology **56**

### O

- options de réinstallation du système **74**
- ordinateur, configuration **7**
- ouverture de session FTP, anonyme **83**

### P

- Panneau de contrôle audio **43**
- pilotes et téléchargements **92**
- problèmes, résolution **59**

- problèmes d'alimentation, résolution **62**
- problèmes de mémoire
  - résolution **63**
- problèmes logiciels **64**
- problèmes matériels
  - diagnostic **69**
- produits
  - informations et achat **84**
- Programme de configuration du système **40**
  - accès **40**
  - Comportement des touches de fonction **40**

## R

- réseau filaire
  - câble réseau, branchement **9**
- résolution des incidents **59**
- ressources, recherche **90**
- restauration d'image d'usine **79**
- retour sous garantie **85**

## S

- sans fil
  - écran **19**
- sauvegarde et reprise **53**
- service à la clientèle **82**
- sites de support
  - mondial **83**
- support de restauration système **78**
- System Restore **75**

## T

- Tablette tactile
  - Gestes **38**
- Touches de commande multimédia **33**
- Touches de contrôle multimédia **40**
- trouver plus d'informations **90**
- tuner TV **20**

## Index

### U

USB PowerShare **27**

### V

voyant d'activité du disque dur **33**

voyant d'état de la batterie **33**

### W

Windows

assistant Compatibilité des programmes **64**



Imprimé en Irlande.

[www.dell.com](http://www.dell.com) | [support.dell.com](http://support.dell.com)



0C26H6A00